

EPSON[®]
EXCEED YOUR VISION

androidtv



Εγχειρίδιο χρήσης

Multimedia Projector

CO-FH02

Σύμβολα που Χρησιμοποιούνται Στον Οδηγό 5

Χρήση του εγχειριδίου για αναζήτηση πληροφοριών 7

Αναζήτηση με λέξη-κλειδί 7

Απευθείας μετάβαση από σελιδοδείκτες 7

Εκτύπωση μόνο των σελίδων που χρειάζεστε 7

Λήψη της τελευταίας έκδοσης της τεκμηρίωσης 8

Εισαγωγή στον βιντεοπροβολέα σας 9

Εξαρτήματα και λειτουργίες του βιντεοπροβολέα 10

Εξαρτήματα του βιντεοπροβολέα - Μπροστά 10

Εξαρτήματα του βιντεοπροβολέα - Πλάι 11

Εξαρτήματα του βιντεοπροβολέα - Πίσω 11

Εξαρτήματα του βιντεοπροβολέα - Βάση 12

Εξαρτήματα του βιντεοπροβολέα - Τηλεχειριστήριο βιντεοπροβολέα 13

Εξαρτήματα του βιντεοπροβολέα - Τηλεχειριστήριο για συσκευή αναπαραγωγής πολυμέσων συνεχούς ροής 15

Ρύθμιση του βιντεοπροβολέα 17

Τοποθέτηση του βιντεοπροβολέα 18

Προφυλάξεις σχετικά με την εγκατάσταση 19

Επιλογές ρύθμισης και εγκατάστασης βιντεοπροβολέα 20

Απόσταση Προβολής 20

Τοποθέτηση των μπαταριών στο τηλεχειριστήριο 22

Λειτουργία τηλεχειριστηρίου 22

Συνδέσεις βιντεοπροβολέα 24

Σύνδεση σε πηγές βίντεο 24

Σύνδεση σε πηγή βίντεο HDMI 24

Σύνδεση σε υπολογιστή 25

Σύνδεση σε υπολογιστή για εικόνα και ήχο HDMI 25

Σύνδεση σε iPad/iPhone 25

Σύνδεση σε συσκευή αναπαραγωγής ροής πολυμέσων 26

Χρήση βασικών χαρακτηριστικών του βιντεοπροβολέα 27

Ενεργοποίηση του βιντεοπροβολέα 28

Ρύθμιση του Android TV στη συσκευή αναπαραγωγής πολυμέσων συνεχούς ροής 29

Απενεργοποίηση του βιντεοπροβολέα 32

Επιλογή της γλώσσας για τα μενού του βιντεοπροβολέα 33

Λειτουργίες προβολής 34

Αλλαγή της λειτουργίας προβολής με χρήση του τηλεχειριστηρίου 34

Αλλαγή της λειτουργίας προβολής με χρήση των μενού 34

Εμφάνιση δοκιμαστικού μοτίβου 36

Ρύθμιση ύψους εικόνας 37

Σχήμα εικόνας 38

Αυτόματο K-Τραπέζιο 38

Διόρθωση του σχήματος της εικόνας με το κουμπί τραπέζιου 38

Διόρθωση του σχήματος της εικόνας με τη λειτουργία Quick Corner 39

Εστίαση της εικόνας χρησιμοποιώντας τον μοχλό εστίασης 41

Αλλαγή του μεγέθους της εικόνας με το ζουμ 42

Ρύθμιση της θέσης της εικόνας με χρήση της μετακίνησης εικόνας 43

Αναλογίες εικόνας 45

Αλλαγή των αναλογιών εικόνας 45

Διαθέσιμες αναλογίες εικόνας 45

Ρύθμιση ποιότητας εικόνας (Λειτουργία Χρώματος) 47

Αλλαγή της λειτουργίας χρώματος 47

Διαθέσιμες λειτουργίες χρώματος 47

Έλεγχος της έντασης ήχου με τα κουμπιά έντασης ήχου	48
---	----

Ρύθμιση χαρακτηριστικών βιντεοπροβολέα 49

Προσωρινή απενεργοποίηση της εικόνας και του ήχου (Σίγαση A/V)	50
Προσωρινή απενεργοποίηση ήχου (Σίγαση)	51
Προσωρινή διακοπή της δράσης βίντεο	52
Ζουμ εικόνων (E-Zoom)	53
Αποθήκευση εικόνας λογότυπου χρήστη	54
Αποθήκευση ενός μοτίβου χρήστη	56
Χαρακτηριστικά ασφαλείας βιντεοπροβολέα	57
Τύποι ασφαλείας κωδικού πρόσβασης	57
Ορισμός κωδικού πρόσβασης	57
Επιλογή τύπων ασφαλείας κωδικού πρόσβασης	58
Εισαγωγή ενός κωδικού πρόσβασης για χρήση του βιντεοπροβολέα	59
Εγκατάσταση καλωδίου ασφαλείας	59

Προσαρμογή των ρυθμίσεων μενού 60

Χρήση των μενού του βιντεοπροβολέα	61
Χρήση του πληκτρολογίου που εμφανίζεται	62
Διαθέσιμο κείμενο χρησιμοποιώντας το πληκτρολόγιο που εμφανίζεται	62
Ρυθμίσεις ποιότητας εικόνας - Μενού εικόνας	63
Ρυθμίσεις δυνατοτήτων προβολέα - Μενού Ρυθμίσεις	65
Εμφάνιση πληροφοριών προβολέα - Μενού Πληροφορίες	68
Μενού Πληροφορίες - Μενού Πληροφορίες προβολέα	68
Επιλογές επαναφοράς βιντεοπροβολέα - Μενού Μηδενισμός....	70

Αντιγραφή ρυθμίσεων μενού μεταξύ βιντεοπροβολέων (ρύθμιση δέσμης)	71
---	----

Μεταφορά ρυθμίσεων από μονάδα flash USB	71
Μεταφορά ρυθμίσεων από υπολογιστή	72
Ειδοποίηση σφάλματος εγκατάστασης δέσμης	73

Συντήρηση του βιντεοπροβολέα 74

Συντήρηση βιντεοπροβολέα	75
Καθαρισμός φακού	76
Καθαρισμός της θήκης του βιντεοπροβολέα	77
Καθαρισμός των σχισμών εξαερισμού	78

Επίλυση προβλημάτων 79

Προβλήματα προβολής	80
Κατάσταση ενδεικτικής λυχνίας προβολέα	81
Επίλυση προβλημάτων ενεργοποίησης ή απενεργοποίησης προβολέα	83
Επίλυση προβλημάτων τροφοδοσίας προβολέα	83
Όταν η λάμπα του βιντεοπροβολέα δεν ανάβει	83
Επίλυση προβλημάτων απενεργοποίησης βιντεοπροβολέα	83
Επίλυση προβλημάτων εικόνας	85
Επίλυση προβλημάτων απουσίας εικόνας	85
Ρύθμιση εικόνας που δεν είναι ορθογώνια	86
Ρύθμιση θολής ή σκοτεινής εικόνας	86
Διόρθωση προβλημάτων επιμέρους εικόνας	86
Ρύθμιση εικόνας που περιέχει θόρυβο ή είναι στατική	87
Ρύθμιση εικόνας που τρεμοπαίζει	87
Προσαρμογή εικόνας με λανθασμένη Φωτεινότητα ή Χρώματα	87
Ρύθμιση ανάποδης εικόνας	88

Επίλυση προβλημάτων ήχου.....	89
Επίλυση προβλημάτων λειτουργίας του τηλεχειριστηρίου.....	90
Επίλυση προβλημάτων Σύνδεσης HDMI.....	91
Επίλυση προβλημάτων αναπαραγωγής ροής πολυμέσων Epson.....	92
Όταν εμφανίζεται το μήνυμα "Πρέπει να αντικαταστήσετε τον βιντεοπροβολέα."	93

Παράρτημα 94

Προαιρετικά εξαρτήματα και ανταλλακτικά	95
Εξωτερικές συσκευές	95
Μέγεθος οθόνης και απόσταση προβολής.....	96
Υποστηριζόμενες αναλύσεις εμφάνισης οθόνης	97
Προδιαγραφές προβολέα.....	98
Προδιαγραφές συνδέσμου	98
Εξωτερικές διαστάσεις.....	99
Κατάλογος συμβόλων για την ασφάλεια και οδηγιών	100
Προειδοποιητικές ετικέτες	102
Γλωσσάρι	103
Γνωστοποιήσεις.....	105
Indication of the manufacturer and the importer in accordance with requirements of EU directive.....	105
Indication of the manufacturer and the importer in accordance with requirements of United Kingdom directive.....	105
Περιορισμοί χρήσης.....	105
Τρόπος απόρριψης του βιντεοπροβολέα.....	106
Αναφορές λειτουργικών συστημάτων	106
Εμπορικά σήματα.....	106
Γνωστοποίηση πνευματικά δικαιώματα.....	106



Απόδοση πνευματικών δικαιωμάτων.....	107
--------------------------------------	-----

Σύμβολα που Χρησιμοποιούνται Στον Οδηγό







Σύμβολα για την ασφάλεια

Ο βιντεοπροβολέας και τα εγχειρίδιά του χρησιμοποιούν σύμβολα γραφικών και ετικέτες για την υπόδειξη περιεχομένου το οποίο επεξηγεί τον τρόπο χρήσης του βιντεοπροβολέα με ασφάλεια.

Διαβάστε και ακολουθήστε προσεκτικά τις οδηγίες που έχουν τη σημαση αυτών των συμβόλων, προκειμένου να αποφύγετε τον τραυματισμό ατόμων ή τη φθορά σε περιουσία.

 Προειδοποίηση	Το σύμβολο αυτό παρέχει πληροφορίες που, εάν αγνοηθούν, θα μπορούσαν ενδεχομένως να οδηγήσουν σε προσωπικό τραυματισμό ή ακόμα και θάνατο.
 Προσοχή	Το παρόν σύμβολο παρέχει πληροφορίες που αν τις αγνοήσετε θα μπορούσαν ενδεχομένως να οδηγήσουν σε προσωπικό τραυματισμό ή υλικές ζημιές λόγω λανθασμένου χειρισμού.

Σύμβολα γενικών πληροφοριών

Προσοχή	Αυτή η ετικέτα επισημαίνει διαδικασίες που μπορούν να οδηγήσουν σε ζημιά ή τραυματισμό, αν ο χρήστης δεν επιδείξει την απαραίτητη προσοχή.
	Αυτή η ετικέτα επισημαίνει πρόσθετες πληροφορίες τις οποίες θα είναι χρήσιμο να γνωρίζετε.
Κουμπί 	Υποδεικνύει τα κουμπιά στο τηλεχειριστήριο ή τον πίνακα ελέγχου. Παράδειγμα: κουμπί 
Όνομα μενού/ρύθμισης	Επισημαίνει το όνομα του μενού και της ρύθμισης του βιντεοπροβολέα. Παράδειγμα: Επιλέξτε το μενού Εικόνα  Εικόνα > Χρώμα
	Η ετικέτα αυτή υποδεικνύει συνδέσμους στις σχετικές σελίδες.
	Η ετικέτα αυτή υποδεικνύει το επίπεδο του τρέχοντος μενού του βιντεοπροβολέα.

» **Σχετικοί σύνδεσμοι**

- "Χρήση του εγχειριδίου για αναζήτηση πληροφοριών" [σελ.7](#)
- "Λήψη της τελευταίας έκδοσης της τεκμηρίωσης" [σελ.8](#)

Το εγχειρίδιο PDF σας επιτρέπει να αναζητάτε τις πληροφορίες που ψάχνετε μέσω λέξεων-κλειδιών ή να μεταβαίνετε απευθείας σε συγκεκριμένες ενότητες, χρησιμοποιώντας τους σελιδοδείκτες. Μπορείτε επίσης να εκτυπώσετε μόνο τις σελίδες που χρειάζεστε. Σε αυτήν την ενότητα εξηγείται ο τρόπος χρήσης ενός εγχειριδίου PDF που έχει ανοιχθεί στο Adobe Reader X στον υπολογιστή σας.

► Σχετικοί σύνδεσμοι

- "Αναζήτηση με λέξη-κλειδί" [σελ.7](#)
- "Απευθείας μετάβαση από σελιδοδείκτες" [σελ.7](#)
- "Εκτύπωση μόνο των σελίδων που χρειάζεστε" [σελ.7](#)

Αναζήτηση με λέξη-κλειδί

Πατήστε **Επεξεργασία > Σύνθετη αναζήτηση**. Πληκτρολογήστε τη λέξη-κλειδί (κειμενο) που θέλετε να βρείτε στο παράθυρο αναζήτησης και, στη συνέχεια, κάντε κλικ στο κουμπί **Αναζήτηση**. Τα αποτελέσματα εμφανίζονται σε μορφή λίστας. Κάντε κλικ σε ένα από τα εμφανιζόμενα αποτελέσματα για να μεταβείτε στην αντίστοιχη σελίδα.

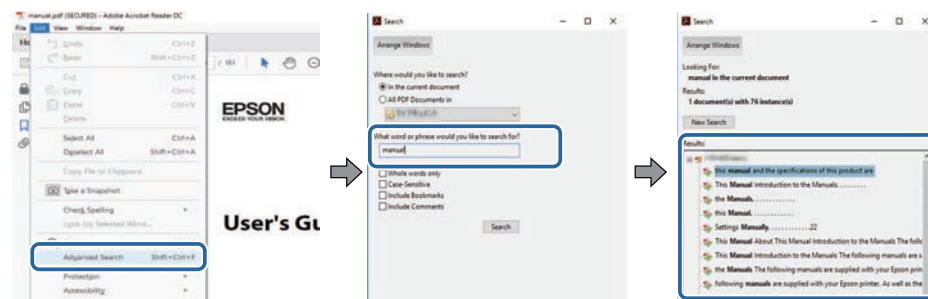

Απευθείας μετάβαση από σελιδοδείκτες

Κάντε κλικ σε έναν τίτλο για να μεταβείτε στη συγκεκριμένη σελίδα. Κάντε κλικ στο + ή το > για να εμφανίσετε τους δευτερεύοντες τίτλους της ενότητας. Για να επιστρέψετε στην προηγούμενη σελίδα, εκτελέστε την ακόλουθη ενέργεια χρησιμοποιώντας το πληκτρολόγιό σας.

- Windows: Κρατήστε πατημένο το κουμπί **Alt** και στη συνέχεια, πατήστε το κουμπί ←.
- Mac OS: Πατήστε παρατεταμένα το πλήκτρο Command και, στη συνέχεια, πατήστε ←.

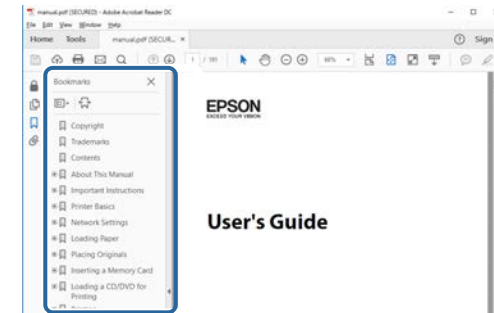

Εκτύπωση μόνο των σελίδων που χρειάζεστε

Μπορείτε να εξαγάγετε και να εκτυπώνετε μόνο τις σελίδες που χρειάζεστε. Πατήστε το κουμπί **Εκτύπωση** στο μενού **Αρχείο** και, στη συνέχεια, ορίστε τις σελίδες που θέλετε να εκτυπώσετε στο πεδίο **Σελίδες προς εκτύπωση**.

- Για να ορίσετε συνεχόμενες σελίδες, εισαγάγετε μια παύλα μεταξύ της αρχικής σελίδας και της τελικής σελίδας.
Παράδειγμα: 20-25
- Για να ορίσετε σελίδες που δεν είναι συνεχόμενες, χωρίστε τις σελίδες με κόμμα.
Παράδειγμα: 5, 10, 15

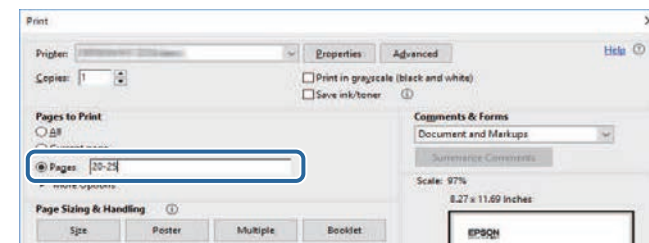

Μπορείτε να βρείτε την τελευταία έκδοση των εγχειριδίων και των προδιαγραφών στην τοποθεσία Web της Epson.

Επισκεφθείτε τη διεύθυνση epson.sn και εισαγάγετε το όνομα μοντέλου σας.

Εισαγωγή στον βιντεοπροβολέα σας

Ανατρέξτε σε αυτές τις ενότητες για να μάθετε περισσότερα σχετικά με τις δυνατότητες του βιντεοπροβολέα σας.

► Σχετικοί σύνδεσμοι

- "Εξαρτήματα και λειτουργίες του βιντεοπροβολέα" [σελ.10](#)

Οι ενότητες που ακολουθούν επεξηγούν τα εξαρτήματα του βιντεοπροβολέα και τις λειτουργίες τους.

► **Σχετικοί σύνδεσμοι**

- "Εξαρτήματα του βιντεοπροβολέα - Μπροστά" [σελ.10](#)
- "Εξαρτήματα του βιντεοπροβολέα - Πλάι" [σελ.11](#)
- "Εξαρτήματα του βιντεοπροβολέα - Πίσω" [σελ.11](#)
- "Εξαρτήματα του βιντεοπροβολέα - Βάση" [σελ.12](#)
- "Εξαρτήματα του βιντεοπροβολέα - Τηλεχειριστήριο βιντεοπροβολέα" [σελ.13](#)
- "Εξαρτήματα του βιντεοπροβολέα - Τηλεχειριστήριο για συσκευή αναπαραγωγής πολυμέσων συνεχούς ροής" [σελ.15](#)

Εξαρτήματα του βιντεοπροβολέα - Μπροστά

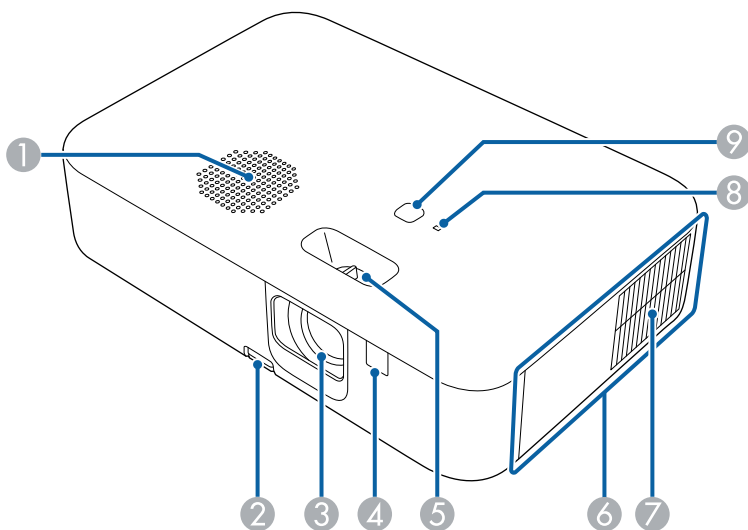

Όνομα	Λειτουργία
2 Μοχλός απελευθέρωσης άκρου στήριξης	Πατήστε το μοχλό απελευθέρωσης άκρου στήριξης για να προεκτείνετε ή να συμπτύξετε το μπροστινό ρυθμιζόμενο άκρο στήριξης.
3 Φακός	Αυτό είναι το σημείο από όπου προβάλλονται οι εικόνες.
4 Απομακρυσμένος δέκτης	Λαμβάνει σήματα από το τηλεχειριστήριο.
5 Μοχλός εστίασης	Ρυθμίζει την εστίαση της εικόνας.
6 Πλευρικό κάλυμμα	Ανοίξτε για χρήση των θυρών HDMI, Service και DC Out (2.0A).
7 Σχισμή αερισμού	Αναρροφά αέρα για την εσωτερική ψύξη του βιντεοπροβολέα.
8 Ενδεικτική λυχνία κατάσταση	Υποδεικνύει την κατάσταση του βιντεοπροβολέα.
9 Κουμπί ισχύος [⏻]	Ενεργοποιήστε ή απενεργοποιήστε τον βιντεοπροβολέα.

► **Σχετικοί σύνδεσμοι**

- "Κατάσταση ενδεικτικής λυχνίας προβολέα" [σελ.81](#)
- "Λειτουργία τηλεχειριστηρίου" [σελ.22](#)
- "Εστίαση της εικόνας χρησιμοποιώντας τον μοχλό εστίασης" [σελ.41](#)
- "Καθαρισμός των σχισμών εξαερισμού" [σελ.78](#)
- "Ρύθμιση ύψους εικόνας" [σελ.37](#)

Όνομα	Λειτουργία
1 Ηχείο	Παράγει ήχο.

Εξαρτήματα του βιντεοπροβολέα - Πλάι

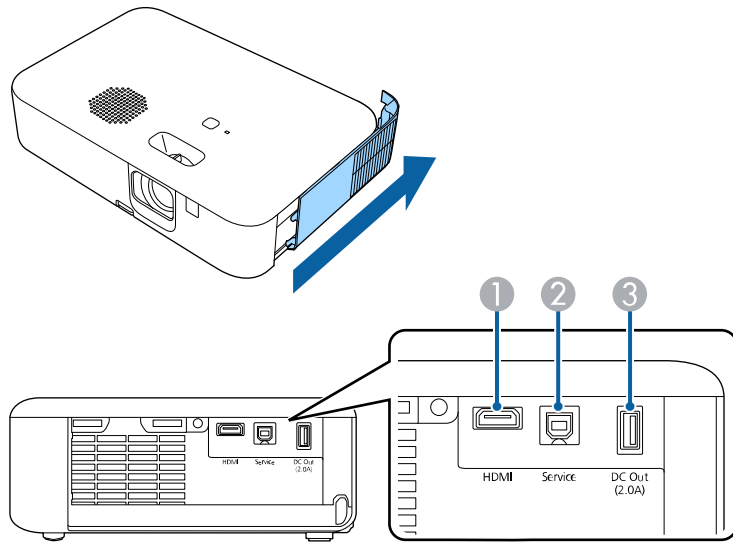

Όνομα	Λειτουργία
1 Θύρα HDMI	Χρησιμοποιείται για την είσοδο σημάτων εικόνας από εξοπλισμό εικόνας και υπολογιστές συμβατούς με HDMI. Αυτή η θύρα είναι συμβατή με HDCP 2.3.
2 Θύρα Service	Η θύρα αυτή δεν χρησιμοποιείται κανονικά.
3 Θύρα USB-A (DC Out (2.0A))	Σύνδεση σε συσκευή αναπαραγωγής ροής πολυμέσων για τροφοδοσία της. Χρησιμοποιήστε το για να συνδέσετε μια συσκευή μνήμης USB για να αποθηκεύσετε αρχεία καταγραφής σφάλματος και λειτουργίας. Χρησιμοποιείται επίσης για ομαδικές ρυθμίσεις και ενημέρωση υλικολογισμικού. Στο εξής αναφέρεται ως θύρα USB-A.

» Σχετικοί σύνδεσμοι

- "Συνδέσεις βιντεοπροβολέα" [σελ.24](#)

Εξαρτήματα του βιντεοπροβολέα - Πίσω

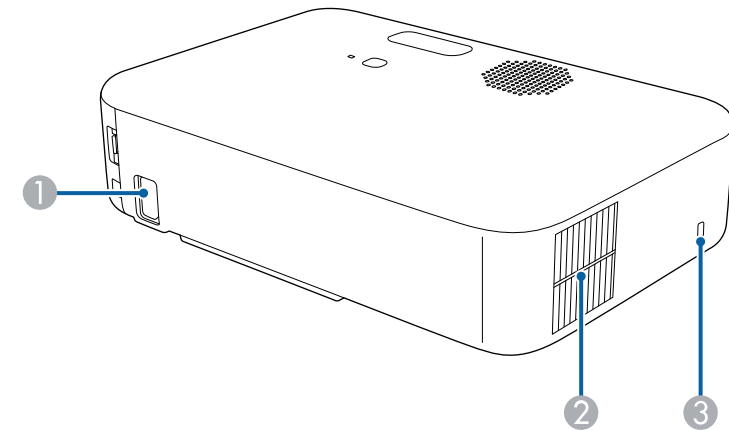

Όνομα	Λειτουργία
1 Είσοδος τροφοδοσίας	Συνδέει το καλώδιο τροφοδοσίας στον βιντεοπροβολέα.
2 Σχισμή εξαερισμού	Σχισμή εξαερισμού για τον αέρα που χρησιμοποιείται για την εσωτερική ψύξη του βιντεοπροβολέα.

⚠ Προειδοποίηση

Μην κοιτάτε μέσα στις οπές εξαερισμού. Σε περίπτωση έκρηξης της λάμπας, ενδέχεται να υπάρξει διαφυγή αερίων και διασκορπισμός μικρών θραυσμάτων γυαλιού, τα οποία δύναται να προκαλέσουν τραυματισμό. Επικοινωνήστε με ιατρό σε περίπτωση που έχετε εισπνεύσει θραύσματα γυαλιού ή έχουν εισέλθει στους οφθαλμούς ή στο στόμα σας.

Όνομα	Λειτουργία
	<p>⚠ Προσοχή</p> <p>Κατά την προβολή, μην τοποθετείτε το πρόσωπο ή τα χέρια σας κοντά στη σχισμή εξαερισμού και μην τοποθετείτε κοντά στη σχισμή αντικείμενα που ενδέχεται να παραμορφωθούν ή να καταστραφούν από τη ζέστη. Ο ζεστός αέρας που βγαίνει από τη σχισμή εξαερισμού μπορεί να προκαλέσει παραμόρφωση υλικών, εγκαύματα ή ατυχήματα.</p>
3 Υποδοχή ασφαλείας	Η υποδοχή ασφαλείας είναι συμβατή με το σύστημα ασφαλείας Microsaver της Kensington.

» **Σχετικοί σύνδεσμοι**

- "Εγκατάσταση καλωδίου ασφαλείας" [σελ.59](#)

Εξαρτήματα του βιντεοπροβολέα - Βάση

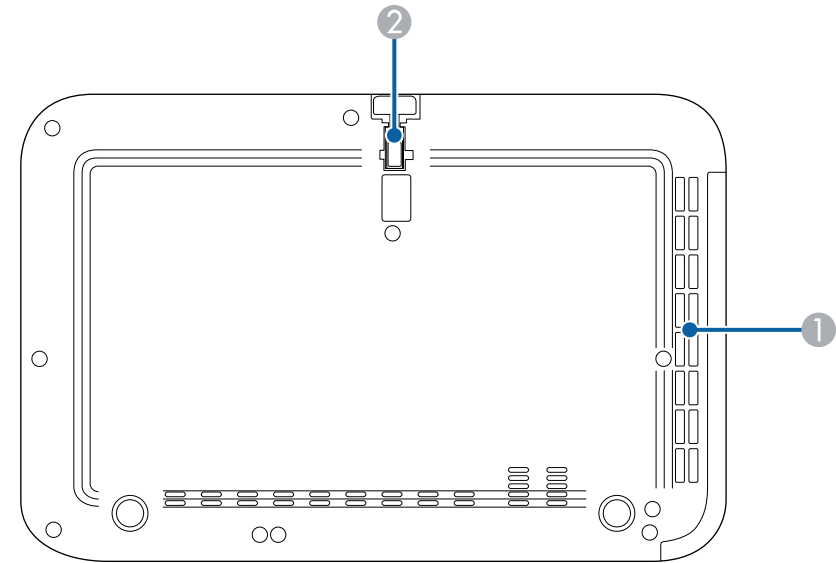

Όνομα	Λειτουργία
1 Σχισμή αερισμού	Αναρροφά αέρα για την εσωτερική ψύξη του βιντεοπροβολέα.
2 Μπροστινό ρυθμιζόμενο άκρο στήριξης	Κατά την τοποθέτηση του βιντεοπροβολέα σε επιφάνεια όπως ένα γραφείο, επεκτείνετε το άκρο για να ρυθμίσετε τη θέση της εικόνας.

» **Σχετικοί σύνδεσμοι**







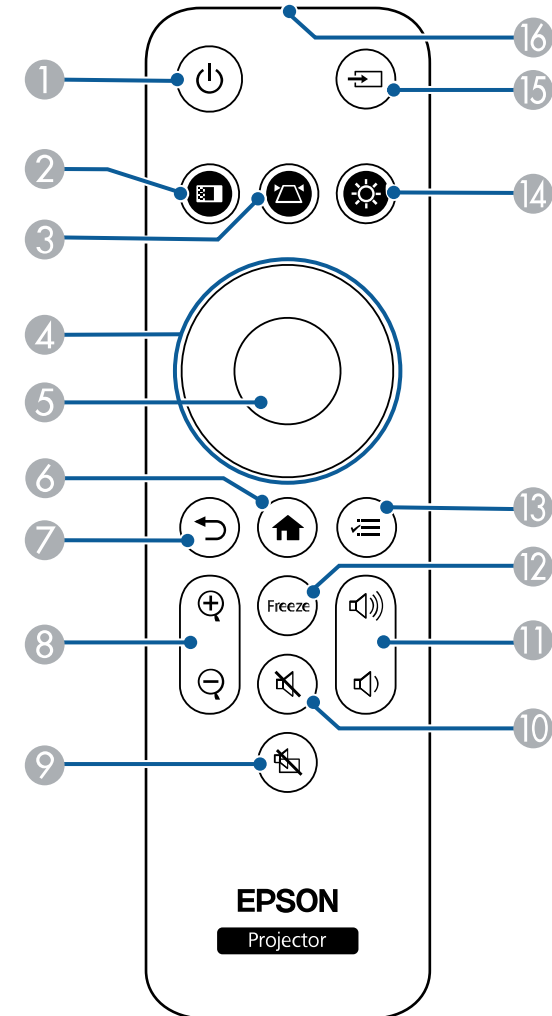

- "Ρύθμιση ύψους εικόνας" [σελ.37](#)



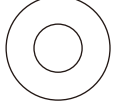



Εξαρτήματα του βιντεοπροβολέα - Τηλεχειριστήριο βιντεοπροβολέα

Μπορείτε να χειρίζεστε τον βιντεοπροβολέα σας χρησιμοποιώντας αυτό το τηλεχειριστήριο.

Εκτός εάν δηλώνεται διαφορετικά, όλες οι λειτουργίες που χρησιμοποιούν το τηλεχειριστήριο σε αυτόν τον οδηγό εξηγούνται με χρήση αυτού του τηλεχειριστηρίου.



Όνομα	Λειτουργία
1 Πλήκτρο τροφοδοσίας 	Θέτει τον βιντεοπροβολέα σε λειτουργία ή εκτός λειτουργίας.
2 Κουμπί Λειτ. Χρώματος 	Αλλάζει τη λειτουργία χρώματος.
3 Κουμπί Τραπέζιο 	Εμφανίζει την οθόνη ρύθμισης Τραπέζιο ή την οθόνη Quick Corner .
4 Κουμπιά βέλους 	Επιλέγει τα στοιχεία μενού με την εμφάνιση του μενού του βιντεοπροβολέα. Όταν εμφανίζονται τα εικονίδια ▲▼ ή ◀▶ στην οθόνη μενού, χρησιμοποιήστε αυτά τα κουμπιά για να επιλέξετε τα στοιχεία μενού.
5 Κουμπί [Enter] 	Πραγματοποιεί εισαγωγή της τρέχουσας επιλογής και μετάβαση στο επόμενο επίπεδο με την εμφάνιση του μενού του βιντεοπροβολέα.
6 Κουμπί Home 	Εμφανίζει την αρχική οθόνη του Android TV™ κατά τη χρήση της συσκευής αναπαραγωγής πολυμέσων συνεχούς ροής.
7 Κουμπί Esc 	Διακόπτει την τρέχουσα λειτουργία. Επιστρέφει στο προηγούμενο επίπεδο του μενού με την εμφάνιση του μενού του βιντεοπροβολέα.
8 Κουμπιά E-Zoom 	Πραγματοποιεί μεγέθυνση σε ένα τμήμα της εικόνας και να το μεγεθύνει στην οθόνη.
9 Κουμπί A/V Mute 	Ενεργοποιεί ή απενεργοποιεί προσωρινά την εικόνα και τον ήχο.

Όνομα	Λειτουργία
10 Κουμπί σίγασης ήχου 	Ενεργοποιεί ή απενεργοποιεί προσωρινά τον ήχο.
11 Κουμπιά αύξησης/μείωσης έντασης 	Ρυθμίζει την ένταση του ηχείου και των ακουστικών.
12 Κουμπί Freeze 	Παγώνει και ξεπαγώνει τις εικόνες.
13 Κουμπί Μενού 	Εμφανίζει και κλείνει το μενού του προβολέα. Μπορείτε να χρησιμοποιήσετε τα μενού του βιντεοπροβολέα για να προσαρμόσετε τις ρυθμίσεις οι οποίες ελέγχουν τον τρόπο λειτουργίας του βιντεοπροβολέα σας.
14 Κουμπί ρύθμισης φωτεινότητας 	Ρυθμίζει τη φωτεινότητα της προβαλλόμενης εικόνας.
15 Κουμπί Source 	Αυτό το κουμπί δεν χρησιμοποιείται.
16 Φωτοεκπέμπουσα περιοχή τηλεχειριστηρίου	Γίνεται εκπομπή των σημάτων τηλεχειριστηρίου.







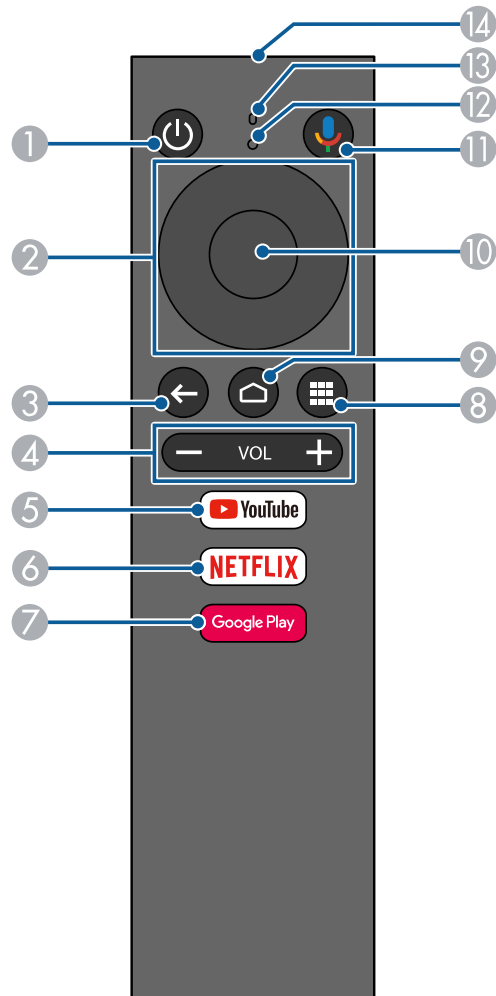

» Σχετικοί σύνδεσμοι

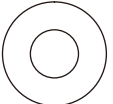
- "Ζουμ εικόνων (E-Zoom)" [σελ.53](#)
- "Ρύθμιση ποιότητας εικόνας (Λειτ. Χρώματος)" [σελ.47](#)
- "Διόρθωση του σχήματος της εικόνας με το κουμπί τραπέζιου" [σελ.38](#)
- "Χρήση των μενού του βιντεοπροβολέα" [σελ.61](#)

Εξαρτήματα του βιντεοπροβολέα - Τηλεχειριστήριο για συσκευή αναπαραγωγής πολυμέσων συνεχούς ροής

Μπορείτε να χρησιμοποιήσετε τη συσκευή αναπαραγωγής πολυμέσων Epson (ELPAP12) με αυτό το τηλεχειριστήριο.



Όνομα	Λειτουργία
1 Πλήκτρο τροφοδοσίας 	Για ενεργοποίηση ή απενεργοποίηση της συσκευής αναπαραγωγής πολυμέσων Epson.
2 Κατευθυντικό pad 	Επιλέγει στοιχεία μενού.
3 Κουμπί Esc 	Εκτελεί επιστροφή στο προηγούμενο επίπεδο μενού.
4 Κουμπιά αύξησης/μείωσης έντασης 	Ρυθμίζει την ένταση του ήχου της συσκευής αναπαραγωγής πολυμέσων Epson.
5 Κουμπί YouTube 	Εκκινεί την εφαρμογή YouTube.
6 Κουμπί Netflix 	Εκκινά την εφαρμογή Netflix.
7 Κουμπί Google Play 	Ανοίγει το Google Play.
8 Κουμπί Εφαρμογών 	Εμφανίζει μια λίστα με τις εφαρμογές.
9 Κουμπί Home 	Εμφανίζει την κεντρική οθόνη της τηλεόρασης Android.
10 Κουμπί Enter 	Πραγματοποιεί είσοδο στην τρέχουσα επιλογή και μετάβαση στο επόμενο επίπεδο.

Όνομα	Λειτουργία
11 Κουμπί Google Assistant 	Σας επιτρέπει να πραγματοποιείτε γρήγορη αναζήτηση σε 400.000+ ταινίες και εκπομπές, να λαμβάνετε προτάσεις που ταιριάζουν με τη διάθεσή σας, να ελέγχετε έξυπνες οικιακές συσκευές και πολλά άλλα.
12 Ενδεικτική λυχνία	Ενεργοποιείται κατά την έξοδο σημάτων από το τηλεχειριστήριο.
13 Μικρόφωνο	Εντοπίζει ήχο όταν πατάτε το κουμπί Google Assistant.
14 Φωτοεκπέμπουσα περιοχή τηλεχειριστηρίου	Γίνεται εκπομπή των σημάτων τηλεχειριστηρίου.

» Σχετικοί σύνδεσμοι

- "Ρύθμιση του Android TV στη συσκευή αναπαραγωγής πολυμέσων συνεχούς ροής" [σελ.29](#)

Ρύθμιση του βιντεοπροβολέα

Ακολουθήστε τις οδηγίες που εμπεριέχονται σε αυτές τις ενότητες για τη ρύθμιση του βιντεοπροβολέα.

► Σχετικοί σύνδεσμοι

- "Τοποθέτηση του βιντεοπροβολέα" [σελ.18](#)
- "Τοποθέτηση των μπαταριών στο τηλεχειριστήριο" [σελ.22](#)
- "Συνδέσεις βιντεοπροβολέα" [σελ.24](#)

Μπορείτε να τοποθετήσετε τον βιντεοπροβολέα σε σχεδόν οποιαδήποτε επίπεδη επιφάνεια για την προβολή μιας εικόνας.

Όταν επιλέγετε τη θέση του βιντεοπροβολέα, σημειώστε τα ακόλουθα σημεία:

- Τοποθετήστε τον προβολέα σε επίπεδη επιφάνεια.

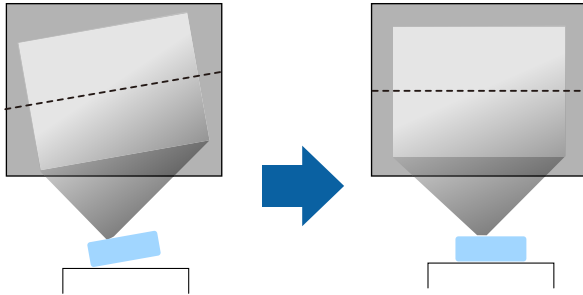

- Αφήστε αρκετό χώρο γύρω και κάτω από τον προβολέα για εξαερισμό και μην τον τοποθετείτε πάνω από ή δίπλα σε οτιδήποτε το οποίο θα μπορούσε να παρεμποδίζει τις σχισμές εξαερισμού.
- Τοποθετήστε τον προβολέα έτσι ώστε να βρίσκεται απέναντι από την οθόνη, όχι σε γωνία.

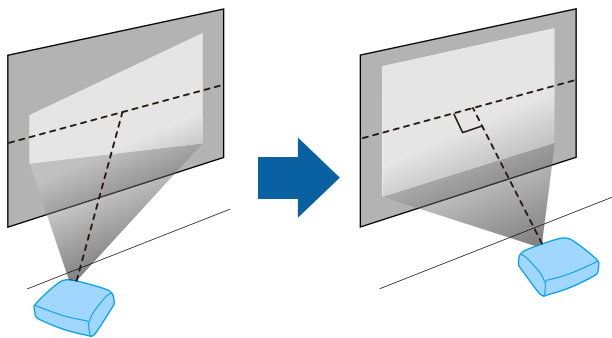

Εάν δεν μπορείτε να τοποθετήσετε τον προβολέα απέναντι στην οθόνη, διορθώστε την παραμόρφωση τραπέζιου χρησιμοποιώντας τα χειριστήρια του προβολέα. Για εικόνες βέλτιστης ποιότητας, συνιστούμε να ρυθμίσετε τη θέση τοποθέτησης του προβολέα ώστε να επιτευχθεί το σωστό μέγεθος και σχήμα εικόνας.

⚠ Προειδοποίηση

- Μην εγκαθιστάτε τον βιντεοπροβολέα σε χώρο που υπόκειται σε υψηλά επίπεδα σκόνης ή υγρασίας ή σε χώρο που υπόκειται σε καπνό ή ατμό. Διαφορετικά, υπάρχει κίνδυνος πυρκαγιάς ή ηλεκτροπληξίας.

Προειδοποίηση

- Μην καλύπτετε τις σχισμές αερισμού ή τις σχισμές εξαερισμού του βιντεοπροβολέα. Αν καλυφθούν οι σχισμές, η εσωτερική θερμοκρασία ενδέχεται να αυξηθεί και να προκαλέσει πυρκαγιά.
- Μην χρησιμοποιείτε ή αποθηκεύετε τον προβολέα σε μέρη όπου ενδέχεται να εκτεθεί σε σκόνη ή λεκέδες. Διαφορετικά, η ποιότητα της προβαλλόμενης εικόνας ενδέχεται να υποβαθμιστεί, ή το φίλτρο αέρα να φράξει, οδηγώντας σε δυσλειτουργία ή πυρκαγιά.
- Μην τοποθετείτε τον προβολέα πάνω σε μη σταθερή επιφάνεια ή σε σημείο που δεν μπορεί να αντέξει το βάρος του. Ειδάλλως, υπάρχει κίνδυνος να πέσει ή να αναποδογυρίσει προκαλώντας ατύχημα και τραυματισμό.
- Μην χρησιμοποιείτε τον βιντεοπροβολέα σε εύφλεκτες επιφάνειες (όπως εφημερίδες, πλαστικά φύλλα ή χαλιά) ή σε ηλεκτρικό χαλί. Η υψηλή θερμοκρασία που παράγεται από το βιντεοπροβολέα ενδέχεται να προκαλέσει παραμόρφωση ή αποχρωματισμό τους, με αποτέλεσμα να προκληθεί πυρκαγιά.
- Όταν τοποθετείτε τον βιντεοπροβολέα σε υπερυψωμένη θέση, πρέπει να λαμβάνετε όλα τα απαραίτητα μέτρα για να μην πέσει σε περίπτωση έκτακτων γεγονότων, όπως σεισμός, και να αποτρέψετε τα ατυχήματα. Αν η εγκατάσταση δεν πραγματοποιηθεί σωστά, ενδεχόμενη πτώση του βιντεοπροβολέα μπορεί να προκαλέσει ατύχημα και τραυματισμό.
- Μην εγκαθιστάτε σε χώρους όπου μπορεί να παρουσιαστεί ζημιά λόγω αλατιού ή σε χώρους που υπόκεινται σε διαβρωτικά αέρια, όπως θειικό αέριο από θερμές πηγές. Διαφορετικά, η διάβρωση μπορεί να προκαλέσει πτώση του βιντεοπροβολέα. Μπορεί επίσης να προκαλέσει δυσλειτουργία του βιντεοπροβολέα.
- Κατά τη χρήση του βιντεοπροβολέα σε εξωτερικό χώρο τη νύχτα, προσέξτε να μην σκοντάψετε σε τυχόν καλώδια επέκτασης ρεύματος που χρησιμοποιείτε. Ειδάλλως, υπάρχει κίνδυνος ο βιντεοπροβολέας να πέσει ή να αναποδογυρίσει προκαλώντας ατύχημα και τραυματισμό.

Προσοχή

- Μην χρησιμοποιείτε τον βιντεοπροβολέα στο πλάι του. Ενδέχεται να προκληθεί δυσλειτουργία του βιντεοπροβολέα.
- Εάν χρησιμοποιείτε τον βιντεοπροβολέα σε υψόμετρο μεγαλύτερο από 1.500 μέτρα, ορίστε τη λειτουργία **Λειτ. Μεγ. Υψομ.** σε **Ενεργό** στο μενού του βιντεοπροβολέα για να εξασφαλίσετε ότι η εσωτερική θερμοκρασία του βιντεοπροβολέα ρυθμίζεται σωστά.
 **Ρυθμίσεις > Λειτουργία > Λειτ. Μεγ. Υψομ.**
- Φροντίστε να μην τοποθετείτε τον βιντεοπροβολέα σε θέσεις με υψηλή υγρασία και σκόνη ή σε θέσεις όπου υπάρχει καπνός από φωτιές και τσιγάρα.

» Σχετικοί σύνδεσμοι

- "Προφυλάξεις σχετικά με την εγκατάσταση" [σελ.19](#)
- "Επιλογές ρύθμισης και εγκατάστασης βιντεοπροβολέα" [σελ.20](#)
- "Απόσταση Προβολής" [σελ.20](#)
- "Σχήμα εικόνας" [σελ.38](#)
- "Ρυθμίσεις δυνατοτήτων προβολέα - Μενού Ρυθμίσεις" [σελ.65](#)
- "Ρύθμιση ύψους εικόνας" [σελ.37](#)
- "Εστίαση της εικόνας χρησιμοποιώντας τον μοχλό εστίασης" [σελ.41](#)

Προφυλάξεις σχετικά με την εγκατάσταση

Σημειώστε τα ακόλουθα σημεία κατά την εγκατάσταση του προβολέα.

Χώρος εγκατάστασης

Προσοχή

- Φροντίστε να αφήσετε τον ακόλουθο χώρο γύρω από τον βιντεοπροβολέα, ώστε να μην μπλοκάρουν οι εξατμίσεις αέρα και τα ανοίγματα εισαγωγής.
- Μην εγκαθιστάτε τον βιντεοπροβολέα σε θέση που δεν επιτρέπει την κυκλοφορία αέρα, όπως σε ράφι ή σε κουτί.

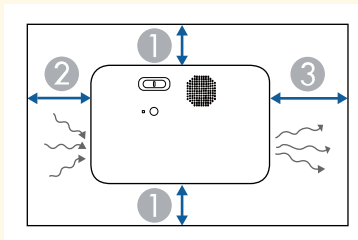

- ① 10 cm
- ② 20 cm
- ③ 30 cm

Επιλογές ρύθμισης και εγκατάστασης βιντεοπροβολέα

Μπορείτε να ρυθμίσετε ή να εγκαταστήσετε τον βιντεοπροβολέα σας με τους ακόλουθους τρόπους:

Πρόσθια/Οπίσθια

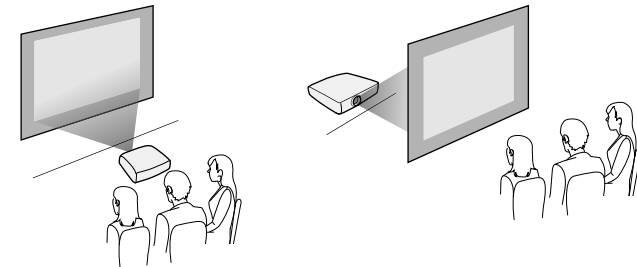

Βεβαιωθείτε ότι έχετε κάνει τη σωστή επιλογή στο στοιχείο **Προβολή** από το μενού **Ρυθμίσεις** του βιντεοπροβολέα, ανάλογα με τη μέθοδο εγκατάστασης που χρησιμοποιείται.

☛ **Ρυθμίσεις > Εγκατάσταση > Προβολή**

» Σχετικοί σύνδεσμοι

- "Λειτουργίες προβολής" [σελ.34](#)

Απόσταση Προβολής

Η απόσταση στην οποία θα τοποθετήσετε τον βιντεοπροβολέα σε σχέση με την οθόνη καθορίζει το κατά προσέγγιση μέγεθος της εικόνας. Το μέγεθος της εικόνας αυξάνεται όσο μακρύτερα είναι ο βιντεοπροβολέας από την οθόνη, αλλά μπορεί να ποικίλει ανάλογα με το συντελεστή ζουμ, τις αναλογίες εικόνας και άλλες ρυθμίσεις.

Ανατρέξτε στο Παράρτημα για λεπτομέρειες σχετικά με το πόσο μακριά πρέπει να τοποθετήσετε τον βιντεοπροβολέα από την οθόνη με βάση το μέγεθος της προβαλλόμενης εικόνας.



Κατά τη διόρθωση της παραμόρφωσης τραπέζιου, η εικόνα σας είναι ελαφρώς μικρότερη.

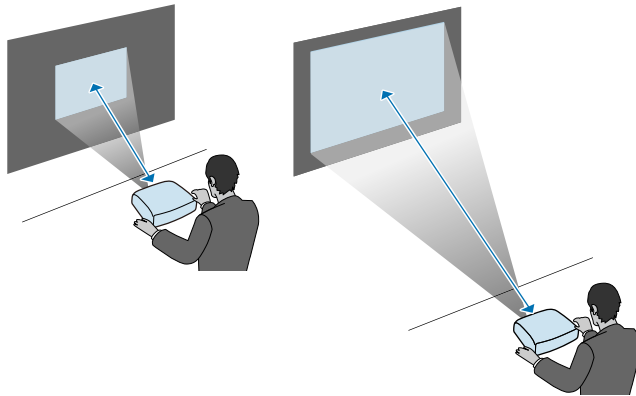

» Σχετικοί σύνδεσμοι

- "Μέγεθος οθόνης και απόσταση προβολής" [σελ.96](#)

Το τηλεχειριστήριο χρησιμοποιεί δύο μπαταρίες τύπου AAA που συνοδεύουν τον προβολέα.

Προσοχή

Βεβαιωθείτε ότι έχετε διαβάσει τις Οδηγίες για την ασφάλεια προτού χειριστείτε τις μπαταρίες.

- 1** Αφαιρέστε το κάλυμμα των μπαταριών, όπως φαίνεται.

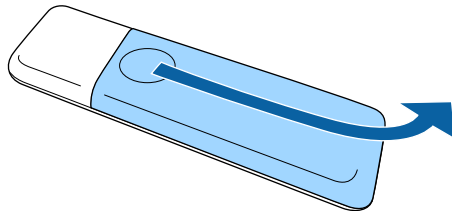

- 2** Εάν χρειάζεται, αφαιρέστε τις παλιές μπαταρίες.



Απορρίψτε τις χρησιμοποιημένες μπαταρίες σύμφωνα με τους τοπικούς κανονισμούς.

- 3** Τοποθετήστε τις μπαταρίες με τα άκρα + και - προς την κατεύθυνση που εμφανίζεται.

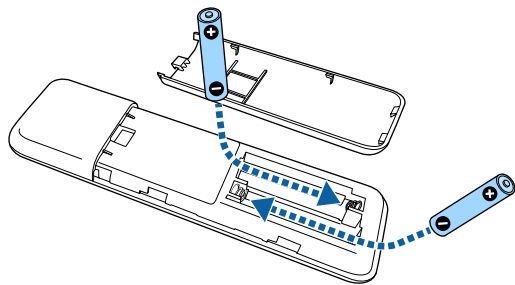

⚠ Προειδοποίηση

Ελέγξτε τις θέσεις των ενδείξεων (+) και (-) στο εσωτερικό της θήκης μπαταριών για να βεβαιωθείτε ότι τοποθετείτε σωστά τις μπαταρίες. Αν οι μπαταρίες δεν έχουν τοποθετηθεί σωστά, υπάρχει κίνδυνος να σημειωθεί ανάφλεξη ή διαρροή προκαλώντας πυρκαγιά, τραυματισμό ή υλική ζημιά.

- 4** Αντικαταστήστε το κάλυμμα των μπαταριών και πιέστε το προς τα κάτω μέχρι να ασφαλίσει στη θέση του.

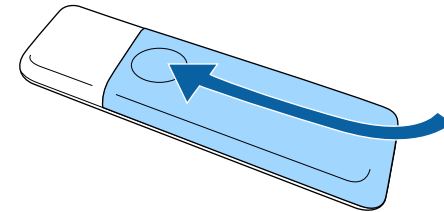

» Σχετικοί σύνδεσμοι

- "Λειτουργία τηλεχειριστηρίου" [σελ.22](#)

Λειτουργία τηλεχειριστηρίου

Το τηλεχειριστήριο σας επιτρέπει να ελέγχετε τον βιντεοπροβολέα από σχεδόν οπουδήποτε στο χώρο.

Βεβαιωθείτε ότι στοχεύετε με το τηλεχειριστήριο στους δέκτες του βιντεοπροβολέα εντός της απόστασης και των γωνιών που αναφέρονται εδώ.

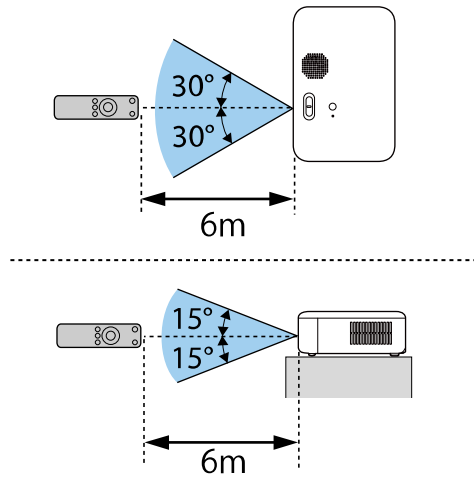

- Αποφύγετε να χρησιμοποιείτε το τηλεχειριστήριο σε συνθήκες με έντονα φώτα φθορισμού ή σε άμεσο ηλιακό φως, επειδή ο βιντεοπροβολέας μπορεί να μην αποκρίνεται στις εντολές. Εάν δεν πρόκειται να χρησιμοποιήσετε το τηλεχειριστήριο για μεγάλο χρονικό διάστημα, αφαιρέστε τις μπαταρίες.

Ακολουθήστε τις οδηγίες που εμπεριέχονται σε αυτές τις ενότητες για να συνδέσετε τον βιντεοπροβολέα σε διάφορες πηγές προβολής.

Προσοχή

- Ελέγξτε το σχήμα και τον προσανατολισμό των συνδέσμων σε κάθε καλώδιο που σκοπεύετε να συνδέσετε. Μην πιέζετε με δύναμη ένα σύνδεσμο μέσα σε μια θύρα, αν δεν εφαρμόζει σε αυτήν. Η συσκευή ή ο βιντεοπροβολέας σας θα μπορούσε να καταστραφεί ή μπορεί να προκληθεί δυσλειτουργία.



Ανατρέξτε στον οδηγό *Οδηγός γρήγορης εκκίνησης* για τη λίστα των καλωδίων που υποστηρίζει ο υπολογιστής σας. Αγοράστε προαιρετικά ή διαθέσιμα στο εμπόριο καλώδια όταν είναι απαραίτητα.

» Σχετικοί σύνδεσμοι

- "Σύνδεση σε πηγές βίντεο" [σελ.24](#)
- "Σύνδεση σε υπολογιστή" [σελ.25](#)
- "Σύνδεση σε συσκευή αναπαραγωγής ροής πολυμέσων" [σελ.26](#)

Σύνδεση σε πηγές βίντεο

Ακολουθήστε τις οδηγίες που εμπεριέχονται σε αυτές τις ενότητες για τη σύνδεση συσκευών βίντεο στον βιντεοπροβολέα.



- Εάν η θύρα σύνδεσης της συσκευής έχει ασυνήθιστο σχήμα, χρησιμοποιήστε το καλώδιο που παρέχεται με τη συσκευή ή προαιρετικό καλώδιο για να συνδέσετε τον βιντεοπροβολέα.
- Τα καλώδια διαφέρουν ανάλογα με το σήμα εξόδου της συνδεδεμένης συσκευής βίντεο.
- Ορισμένοι τύποι συσκευών βίντεο έχουν τη δυνατότητα εκπομπής διαφορετικών τύπων σήματος. Ανατρέξτε στο εγχειρίδιο χρήστη που παρέχεται με τη συσκευή βίντεο για να δείτε τον τύπο σημάτων εξόδου που μπορεί να εκπέμψει.

» Σχετικοί σύνδεσμοι

- "Σύνδεση σε πηγή βίντεο HDMI" [σελ.24](#)

Σύνδεση σε πηγή βίντεο HDMI

Εάν η πηγή βίντεο διαθέτει θύρα HDMI, μπορείτε να τη συνδέσετε με τον βιντεοπροβολέα χρησιμοποιώντας καλώδιο HDMI και να στέλνετε τον ήχο της πηγής ήχου μαζί με την προβαλλόμενη εικόνα.

Προσοχή

Μην ενεργοποιήσετε την πηγή βίντεο προτού τη συνδέσετε στον βιντεοπροβολέα. Αυτό μπορεί να προκαλέσει βλάβη στον βιντεοπροβολέα.

- 1** Αφαιρέστε το πλευρικό κάλυμμα ολισθαίνοντάς το προς τα πίσω.

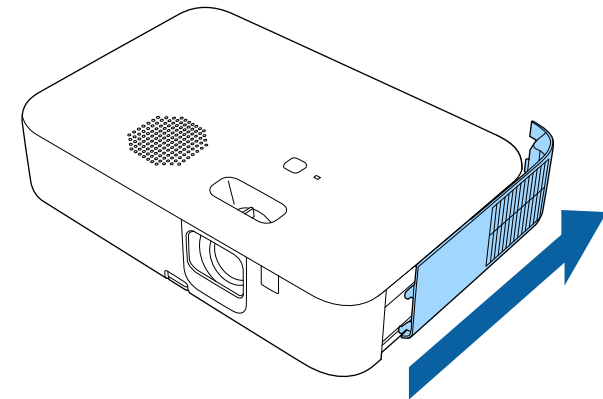

- 2** Συνδέστε το καλώδιο HDMI στη θύρα εξόδου HDMI της πηγής βίντεο.

- 3** Συνδέστε το άλλο άκρο στη θύρα HDMI του προβολέα.

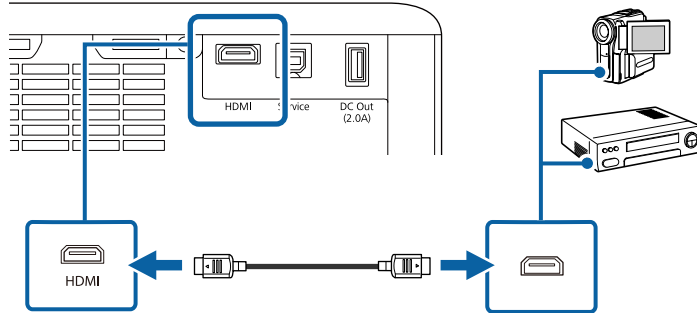

Σύνδεση σε υπολογιστή

Ακολουθήστε τις οδηγίες που εμπεριέχονται σε αυτές τις ενότητες για τη σύνδεση υπολογιστή στον βιντεοπροβολέα.

» Σχετικοί σύνδεσμοι

- "Σύνδεση σε υπολογιστή για εικόνα και ήχο HDMI" [σελ.25](#)
- "Σύνδεση σε iPad/iPhone" [σελ.25](#)

Σύνδεση σε υπολογιστή για εικόνα και ήχο HDMI

Εάν ο υπολογιστής σας διαθέτει θύρα HDMI, μπορείτε να τη συνδέσετε με τον βιντεοπροβολέα χρησιμοποιώντας καλώδιο HDMI του εμπορίου και να στείλετε τον ήχο του υπολογιστή μαζί με την προβαλλόμενη εικόνα.

- 1** Αφαιρέστε το πλευρικό κάλυμμα ολισθαίνοντάς το προς τα πίσω.

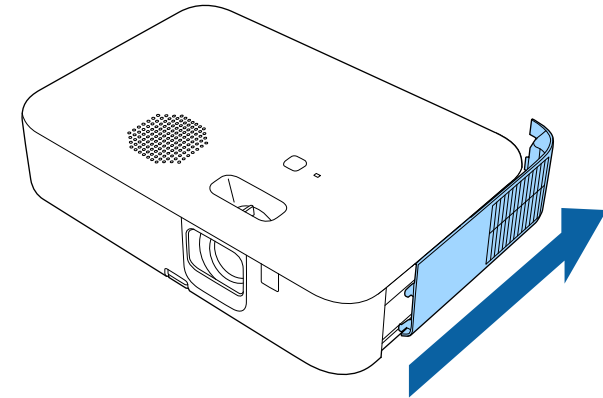

- 2** Συνδέστε το καλώδιο HDMI στη θύρα εξόδου HDMI του υπολογιστή σας.

- 3** Συνδέστε το άλλο άκρο στη θύρα HDMI του βιντεοπροβολέα.

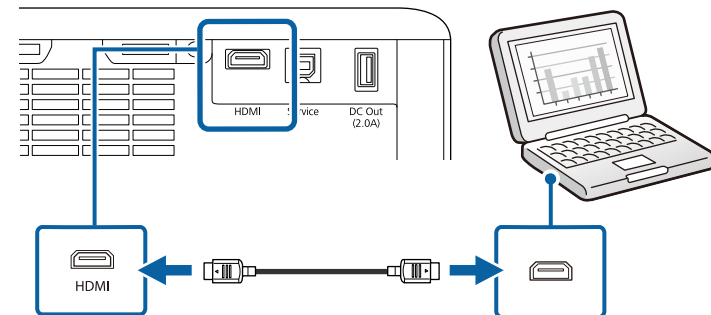

Σύνδεση σε iPad/iPhone

Μπορείτε να συνδέσετε το iPad/iPhone σας για την προβολή βίντεο. Για να συνδέσετε τη συσκευή σας στη θύρα HDMI του βιντεοπροβολέα, χρησιμοποιήστε κάποιο εμπορικά διαθέσιμο καλώδιο, όπως έναν προσαρμογέα μετατροπής HDMI.

Σύνδεση σε συσκευή αναπαραγωγής ροής πολυμέσων

Μπορείτε να συνδέσετε τη συσκευή αναπαραγωγής ροής πολυμέσων σας στη θύρα HDMI του βιντεοπροβολέα. Συνδέοντας το καλώδιο USB τροφοδοσίας, μπορείτε να παράσχετε ισχύ στη συσκευή αναπαραγωγής ροής πολυμέσων από τον βιντεοπροβολέα.

Όταν ενεργοποιείτε τον βιντεοπροβολέα για πρώτη φορά, εμφανίζεται μια οθόνη που σας ζητά να συνδέσετε τη συσκευή αναπαραγωγής πολυμέσων συνεχούς ροής. Ακολουθήστε τις οδηγίες στην οθόνη για να πραγματοποιήσετε σύνδεση με τον βιντεοπροβολέα.

Χρήση βασικών χαρακτηριστικών του βιντεοπροβολέα

Ακολουθήστε τις οδηγίες που εμπεριέχονται σε αυτές τις ενότητες για να χρησιμοποιήσετε τα βασικά χαρακτηριστικά του βιντεοπροβολέα σας.

► Σχετικοί σύνδεσμοι

- "Ενεργοποίηση του βιντεοπροβολέα" [σελ.28](#)
- "Απενεργοποίηση του βιντεοπροβολέα" [σελ.32](#)
- "Επιλογή της γλώσσας για τα μενού του βιντεοπροβολέα" [σελ.33](#)
- "Λειτουργίες προβολής" [σελ.34](#)
- "Εμφάνιση δοκιμαστικού μοτίβου" [σελ.36](#)
- "Ρύθμιση ύψους εικόνας" [σελ.37](#)
- "Σχήμα εικόνας" [σελ.38](#)
- "Εστίαση της εικόνας χρησιμοποιώντας τον μοχλό εστίασης" [σελ.41](#)
- "Αλλαγή του μεγέθους της εικόνας με το ζουμ" [σελ.42](#)
- "Ρύθμιση της θέσης της εικόνας με χρήση της μετακίνησης εικόνας" [σελ.43](#)
- "Αναλογίες εικόνας" [σελ.45](#)
- "Ρύθμιση ποιότητας εικόνας (Λειτουργ. Χρώματος)" [σελ.47](#)
- "Έλεγχος της έντασης ήχου με τα κουμπιά έντασης ήχου" [σελ.48](#)

Ενεργοποιήστε τον υπολογιστή ή τη συσκευή βίντεο που θέλετε να χρησιμοποιήσετε, αφού ενεργοποιήσετε τον βιντεοπροβολέα.

- 1** Συνδέστε το καλώδιο τροφοδοσίας στην είσοδο ισχύος του βιντεοπροβολέα και συνδέστε το σε πρίζα.

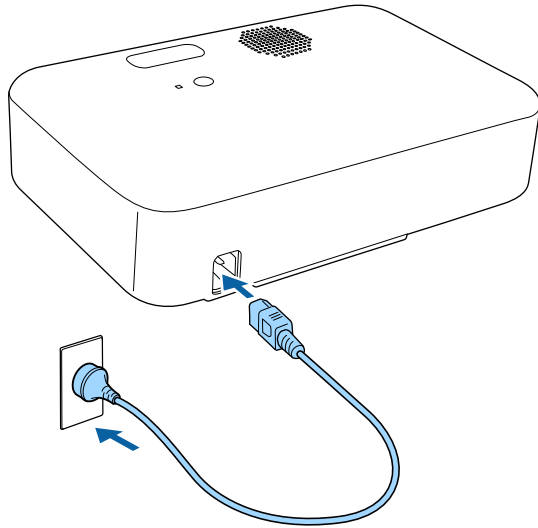

- 2** Πατήστε το κουμπί ισχύος στον βιντεοπροβολέα ή στο τηλεχειριστήριο για να ενεργοποιήσετε τον βιντεοπροβολέα.

Η ενδεικτική λυχνία κατάστασης λειτουργίας αναβοσβήνει με μπλε χρώμα όσο ο προβολέας προθερμαίνεται. Αφού ο βιντεοπροβολέας προθερμανθεί, η ενδεικτική λυχνία κατάστασης σταματά να αναβοσβήνει και γίνεται μπλε.

- 3** Εάν έχετε συνδέσει έναν υπολογιστή ή μια συσκευή βίντεο, ενεργοποιήστε τον συνδεδεμένο υπολογιστή ή τη συσκευή βίντεο που θέλετε να χρησιμοποιήσετε.

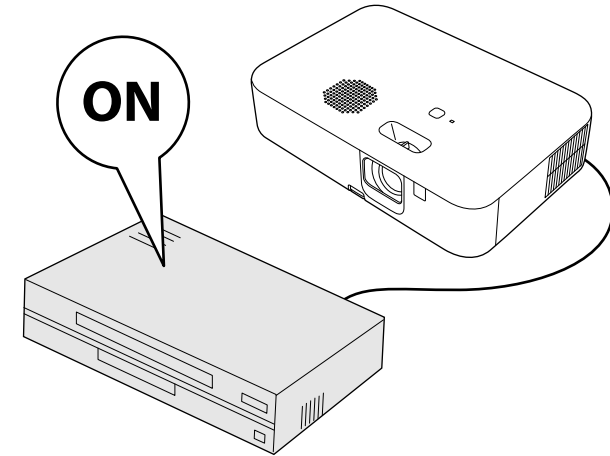

Προειδοποίηση

- Μην κοιτάτε ποτέ μέσα στο φακό του βιντεοπροβολέα όταν είναι αναμμένη η λάμπα. Αυτό μπορεί να βλάψει τα μάτια σας και είναι ιδιαίτερα επικίνδυνο για τα παιδιά.
- Κατά την ενεργοποίηση του βιντεοπροβολέα σε απόσταση χρησιμοποιώντας το τηλεχειριστήριο, βεβαιωθείτε ότι δεν κοιτάει κανείς μέσα στο φακό.
- Μην αγγίζετε τον βιντεοπροβολέα κατά τη διάρκεια της προβολής. Οι υψηλές θερμοκρασίες που παράγονται από τη λάμπα του βιντεοπροβολέα ενδέχεται να προκαλέσουν έγκαυμα ή τραυματισμό.
- Κατά την προβολή, μη μπλοκάρτε το φως από τον βιντεοπροβολέα με ένα βιβλίο ή άλλα αντικείμενα. Εάν το φως από τον βιντεοπροβολέα μπλοκάρεται, η περιοχή στην οποία φωτίζει το φως αυξάνει θερμοκρασίας, το οποίο μπορεί να προκαλέσει τήξη, έγκαυμα ή πρόκληση πυρκαγιάς. Επίσης, ο φακός ενδέχεται να αρχίσει να καίει λόγω του ανταναικλώμενου φωτός, με πιθανή πρόκληση δυσλειτουργίας στον βιντεοπροβολέα. Για να διακόψετε την προβολή, χρησιμοποιήστε τη λειτουργία Σίγαση A/V ή απενεργοποιήστε τον βιντεοπροβολέα.
- Ένας λαμπτήρας υδραργύρου με υψηλή εσωτερική πίεση χρησιμοποιείται ως πηγή φωτός στον βιντεοπροβολέα. Σε περίπτωση που ο λαμπτήρας υπόκειται σε δονήσεις, ή κραδασμούς, ή χρησιμοποιείται για υπερβολικά παρατεταμένη χρονική περίοδο, ο λαμπτήρας ενδέχεται να σπάσει ή να μην ανάβει. Σε περίπτωση έκρηξης της λάμπας, ενδέχεται να υπάρξει διαφυγή αερίων και διασκορπισμός μικρών θραυσμάτων γυαλιού τα οποία δύναται να προκαλέσουν τραυματισμό. Βεβαιωθείτε ότι τηρείτε τις παρακάτω οδηγίες.
 - Μην φέρνετε το πρόσωπό σας κοντά στον βιντεοπροβολέα ενόσω χρησιμοποιείται.
 - Μην κουνάτε ή γέρνετε τον βιντεοπροβολέα. Ενδέχεται να πέσουν θραύσματα γυαλιού και να προκληθεί τραυματισμός. Προσέχετε προκειμένου να μην εισέλθουν κομμάτια γυαλιού στα μάτια ή στο στόμα σας.
- Σε περίπτωση θραύσης του λαμπτήρα, αερίστε άμεσα το χώρο και επικοινωνήστε με γιατρό σε περίπτωση που έχετε εισπνεύσει θραύσματα γυαλιού ή έχουν εισέλθει στους οφθαλμούς ή στο στόμα σας.
- Μην ενεργοποιείτε τον βιντεοπροβολέα αμέσως μετά την απενεργοποίησή του. Η υπερβολικά συχνή ενεργοποίηση/απενεργοποίηση του βιντεοπροβολέα μπορεί να μειώσει τη διάρκεια ζωής της λάμπας.



- Όταν η ρύθμιση **Απευθείας Ενεργ.** έχει οριστεί σε **Ενεργό** στο μενού **Ρυθμίσεις** του βιντεοπροβολέα, ο βιντεοπροβολέας ενεργοποιείται αμέσως μόλις το συνδέσετε. Σημειώστε ότι ο βιντεοπροβολέας ενεργοποιείται επίσης αυτόματα σε περιπτώσεις όπως κατά την ανάκτηση έπειτα από διακοπή ρεύματος.
 - ☛ **Ρυθμίσεις > Λειτουργία > Απευθείας Ενεργ.**
- Εάν επιλέξετε συγκεκριμένη θύρα ως ρύθμιση **Αυτόματη ενεργοπ.** στο μενού **Ρυθμίσεις** του βιντεοπροβολέα, ο βιντεοπροβολέας ενεργοποιείται μόλις εντοπίσει σήμα ή σύνδεση καλωδίου από τη θύρα εκείνη.
 - ☛ **Ρυθμίσεις > Λειτουργία > Αυτόματη ενεργοπ.**

» Σχετικοί σύνδεσμοι

- "Ρύθμιση του Android TV στη συσκευή αναπαραγωγής πολυμέσων συνεχούς ροής" [σελ.29](#)
- "Ρυθμίσεις δυνατοτήτων προβολέα - Μενού Ρυθμίσεις" [σελ.65](#)

Ρύθμιση του Android TV στη συσκευή αναπαραγωγής πολυμέσων συνεχούς ροής

Όταν ενεργοποιείτε τον βιντεοπροβολέα για πρώτη φορά, εμφανίζεται μια οθόνη που σας ζητά να συνδέσετε τη συσκευή αναπαραγωγής πολυμέσων συνεχούς ροής. Ακολουθήστε τις οδηγίες στην οθόνη για να πραγματοποιήσετε σύνδεση με τον βιντεοπροβολέα.

Στη συνέχεια, ακολουθήστε τις οδηγίες στην οθόνη για να ρυθμίσετε το Android TV.



Μπορείτε να αλλάξετε καθεμία από τις ρυθμίσεις ακόμα και μετά την ολοκλήρωση της αρχικής ρύθμισης. Αλλάξτε τις ρυθμίσεις στο μενού που εμφανίζεται όταν πατάτε  στην επάνω δεξιά γωνία της αρχικής οθόνης της Android TV.

1 Ενεργοποιήστε τον βιντεοπροβολέα.

- 2** Μόλις εμφανιστεί μια οθόνη που σας ζητά να συνδέσετε συσκευή αναπαραγωγής πολυμέσων συνεχούς ροής, ακολουθήστε τις οδηγίες στην οθόνη για να πραγματοποιήσετε σύνδεση με τον βιντεοπροβολέα.



Εάν έχετε ήδη συνδέσει τη συσκευή αναπαραγωγής πολυμέσων συνεχούς ροής, αυτή η οθόνη δεν εμφανίζεται.



- 3** Όταν εμφανιστεί η οθόνη σύζευξης, κρατήστε πατημένο το κουμπί [Enter] και το κουμπί  στο τηλεχειριστήριο ταυτόχρονα για να αντιστοιχίσετε το τηλεχειριστήριο και τον βιντεοπροβολέα.

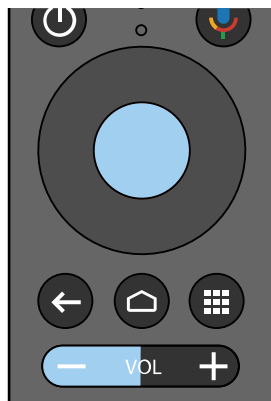

Όταν ξεκινά η σύζευξη, η ένδειξη στο τηλεχειριστήριο αναβοσβήνει. Όταν ολοκληρωθεί η σύζευξη, η ένδειξη σβήνει.

- 4** Όταν εμφανιστεί η οθόνη επιλογής γλώσσας, επιλέξτε τη γλώσσα που θέλετε να χρησιμοποιήσετε.

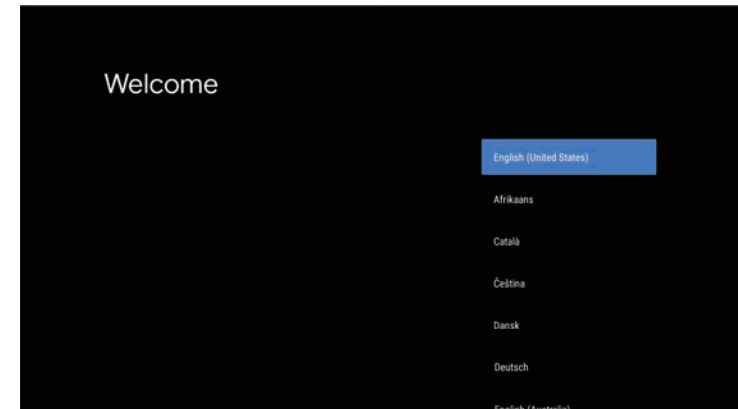

- 5** Όταν εμφανιστεί η οθόνη ρύθμισης Wi-Fi, επιλέξτε το ασύρματο δίκτυο που θέλετε να χρησιμοποιήσετε και, στη συνέχεια, ακολουθήστε τις οδηγίες στην οθόνη για να κάνετε τις απαραίτητες ρυθμίσεις.

- Απαιτείται σύνδεση στο διαδίκτυο για την προβολή διαδικτυακού περιεχομένου. Βεβαιωθείτε ότι μπορείτε να χρησιμοποιήσετε την υπηρεσία Wi-Fi.
- Ο πελάτης είναι υπεύθυνος για τυχόν χρεώσεις επικοινωνίας που προκύπτουν κατά τη λήψη της εφαρμογής ή την παρακολούθηση διαδικτυακού περιεχομένου.

- 6** Όταν εμφανιστεί η οθόνη σύνδεσης, συνδεθείτε χρησιμοποιώντας τον λογαριασμό Google σας.

- Μπορείτε να κατεβάσετε διάφορες δημοφιλείς εφαρμογές και παιχνίδια από το Google Play πραγματοποιώντας σύνδεση με τον λογαριασμό Google σας.

- Μπορείτε επίσης να δημιουργήσετε έναν λογαριασμό Google στον υπολογιστή ή την έξυπνη συσκευή σας.

Όταν ολοκληρώσετε την αρχική ρύθμιση, εμφανίζεται η αρχική οθόνη.

Απενεργοποιήστε τον βιντεοπροβολέα μετά τη χρήση.



- Απενεργοποιήστε το προϊόν, όταν δεν χρησιμοποιείται για να παρατείνετε τη διάρκεια ζωής του βιντεοπροβολέα. Η διάρκεια ζωής της λάμπας διαφέρει ανάλογα με τον επιλεγμένο τρόπο λειτουργίας, τις περιβαλλοντικές συνθήκες και τη χρήση. Η φωτεινότητα μειώνεται με την πάροδο του χρόνου.
- Καθώς ο βιντεοπροβολέας υποστηρίζει τη λειτουργία απευθείας τερματισμού, μπορεί να απενεργοποιηθεί απευθείας χρησιμοποιώντας το διακόπτη.

είναι σβηστή και, στη συνέχεια, αποσυνδέστε το καλώδιο τροφοδοσίας από την πρίζα.

- 1** Στον βιντοπροβολέα ή στο τηλεχειριστήριο, πατήστε το κουμπί ισχύος. Ο βιντεοπροβολέας εμφανίζει οθόνη επιβεβαίωσης τερματισμού λειτουργίας.

Απενεργοποίηση;

Ναι : Πατήστε το κουμπί 
Όχι : Πατήστε ένα κουμπί

- 2** Πατήστε ξανά το κουμπί ισχύος. (Για να τον αφήσετε ενεργοποιημένο, πατήστε οποιοδήποτε άλλο κουμπί.)
Η προβαλλόμενη εικόνα παύει να εμφανίζεται και η ενδεικτική λυχνία κατάστασης απενεργοποιείται.





Με την τεχνολογία άμεσης απενεργοποίησης της Epson, δεν χρειάζεται χρόνος επαναφοράς της θερμοκρασίας του βιντεοπροβολέα, έτσι μπορείτε να συσκευάσετε αμέσως τον βιντεοπροβολέα για μεταφορά.

- 3** Για να μεταφέρετε ή να αποθηκεύσετε τον βιντεοπροβολέα, βεβαιωθείτε ότι η ενδεικτική λυχνία κατάστασης στον βιντεοπροβολέα

Αν θέλετε να προβάλετε τα μενού και τα μηνύματα του βιντεοπροβολέα σε άλλη γλώσσα, μπορείτε να αλλάξετε τη ρύθμιση **Γλώσσα**.

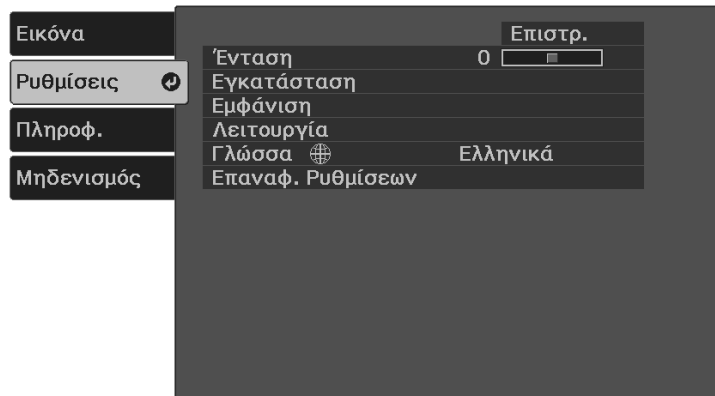
- 1** Ενεργοποιήστε τον προβολέα.
- 2** Πατήστε το κουμπί  στο τηλεχειριστήριο.
- 3** Επιλέξτε το μενού **Ρυθμίσεις** και πατήστε [Enter].



- 4** Επιλέξτε τη ρύθμιση **Γλώσσα** και πατήστε [Enter].
- 5** Επιλέξτε τη γλώσσα που θέλετε να χρησιμοποιήσετε και πατήστε [Enter].
- 6** Πατήστε  ή  για να πραγματοποιήσετε έξοδο από τα μενού.

Ανάλογα με τον τρόπο τοποθέτησης του βιντεοπροβολέα, ίσως χρειαστεί να αλλάξετε τη λειτουργία προβολής για να προβάλλονται σωστά οι εικόνες σας.



- Η επιλογή **Πρόσθια** σας επιτρέπει να κάνετε προβολή από έναν πίνακα μπροστά από την οθόνη.
- Η επιλογή **Πρόσθια/Ανάποδα** αντιστρέφει την εικόνα από πάνω προς τα κάτω για την προβολή της ανάποδα.
- Η επιλογή **Οπίσθια** αντιστρέφει την εικόνα οριζόντια για την προβολή εικόνας πίσω από μια διάφανη οθόνη.
- Η επιλογή **Οπίσθια/Ανάποδα** αντιστρέφει την εικόνα από πάνω προς τα κάτω και οριζόντια για την προβολή εικόνας πίσω από μια διάφανη οθόνη.

» Σχετικοί σύνδεσμοι

- "Αλλαγή της λειτουργίας προβολής με χρήση του τηλεχειριστηρίου" [σελ.34](#)
- "Αλλαγή της λειτουργίας προβολής με χρήση των μενού" [σελ.34](#)
- "Επιλογές ρύθμισης και εγκατάστασης βιντεοπροβολέα" [σελ.20](#)

Αλλαγή της λειτουργίας προβολής με χρήση του τηλεχειριστηρίου

Μπορείτε να αλλάξετε τη λειτουργία προβολής ώστε να αναστρέψετε την εικόνα από πάνω προς τα κάτω.

- 1** Ενεργοποιήστε τον βιντεοπροβολέα και εμφανίστε μια εικόνα.
- 2** Πατήστε το κουμπί  στο τηλεχειριστήριο για περίπου πέντε δευτερόλεπτα.
Η εικόνα εξαφανίζεται για λίγο και επανεμφανίζεται ανεστραμμένη από πάνω προς τα κάτω.
- 3** Για να επαναφέρετε την προβολή πίσω στην αρχική λειτουργία, πατήστε ξανά παρατεταμένα το κουμπί  για 5 δευτερόλεπτα.

Αλλαγή της λειτουργίας προβολής με χρήση των μενού

Μπορείτε να αλλάξετε τη λειτουργία προβολής ώστε να αναστρέψετε την εικόνα από πάνω προς τα κάτω ή/και από αριστερά προς τα δεξιά με χρήση των μενού του βιντεοπροβολέα.

- 1** Ενεργοποιήστε τον βιντεοπροβολέα και εμφανίστε μια εικόνα.
- 2** Πατήστε το κουμπί  στο τηλεχειριστήριο.
- 3** Επιλέξτε το μενού **Ρυθμίσεις** και πατήστε [Enter].

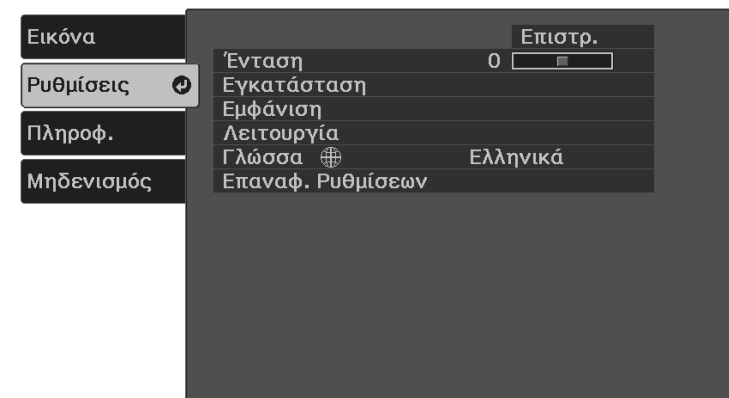

- 4** Επιλέξτε **Εγκατάσταση > Προβολή** και πατήστε [Enter].

- 5** Επιλέξτε λειτουργία προβολής και πατήστε [Enter].

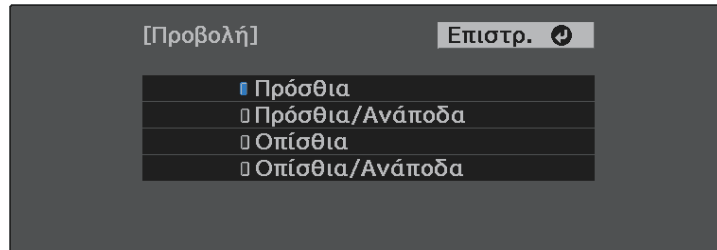

Εάν επιλέξετε **Πρόσθια**, εμφανίζεται η οθόνη ρύθμισης **Τραπέζιο**. Πατήστε τα πλήκτρα βέλους στο τηλεχειριστήριο για να προσαρμόσετε το σχήμα της εικόνας ανάλογα με τις ανάγκες.

- 6** Πατήστε  για να πραγματοποιήσετε έξοδο από τα μενού.

Μπορείτε να εμφανίσετε ένα δοκιμαστικό μοτίβο για να προσαρμόσετε την προβαλλόμενη εικόνα χωρίς να συνδέσετε έναν υπολογιστή ή μια συσκευή βίντεο.



Για να ρυθμίσετε τα στοιχεία μενού που δεν είναι δυνατό να ρυθμιστούν κατά την εμφάνιση του δοκιμαστικού μοτίβου ή για να ρυθμίσετε με ακρίβεια την εικόνα προβολής, προβάλετε μια εικόνα από τη συνδεδεμένη συσκευή.

6 Πατήστε  για να κλείσετε το δοκιμαστικό μοτίβο.

- 1** Ενεργοποιήστε τον βιντεοπροβολέα.
- 2** Πατήστε το κουμπί  στο τηλεχειριστήριο.
- 3** Επιλέξτε το μενού **Ρυθμίσεις** και πατήστε [Enter].

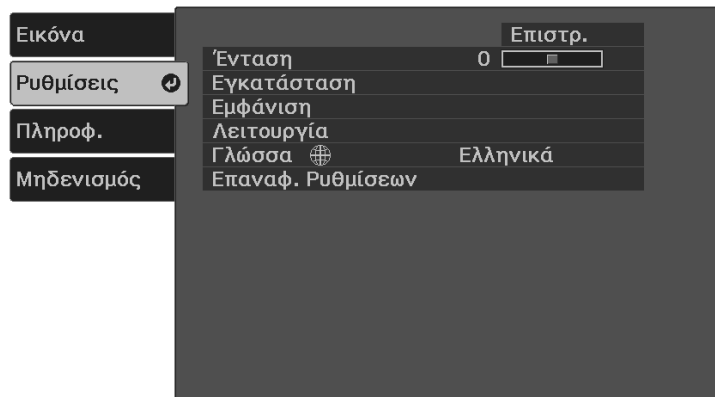

- 4** Επιλέξτε **Εγκατάσταση > Μοτίβο > Δοκιμαστικό μοτίβο** και πατήστε [Enter].
Εμφανίζεται το δοκιμαστικό μοτίβο.
- 5** Προσαρμόστε την εικόνα ανάλογα με τις ανάγκες, ρυθμίζοντας την εστίαση ή αλλάζοντας τη θέση του βιντεοπροβολέα.

Αν πραγματοποιείτε προβολή από έναν πίνακα ή άλλη επίπεδη επιφάνεια και η εικόνα είναι πολύ ψηλά ή χαμηλά, μπορείτε να ρυθμίσετε το ύψος της εικόνας χρησιμοποιώντας το ρυθμιζόμενο άκρο του προβολέα.

Όσο μεγαλύτερη η γωνία της κλίσης, τόσο δυσκολότερα γίνεται η εστίαση. Τοποθετήστε τον βιντεοπροβολέα έτσι, ώστε η γωνία κλίσης του να είναι όσο το δυνατό μικρότερη.

- 1** Ενεργοποιήστε τον προβολέα και εμφανίστε μια εικόνα.
- 2** Πατήστε το μοχλό απελευθέρωσης άκρου στήριξης για να προεκτείνετε ή να συμπτύξετε το μπροστινό ρυθμιζόμενο άκρο στήριξης.

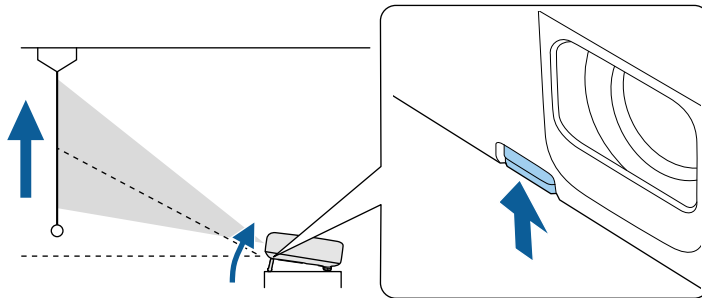

Το άκρο επεκτείνεται από τον βιντεοπροβολέα.

Μπορείτε να ρυθμίσετε τη θέση έως και κατά 12 μοίρες.

- 3** Απελευθερώστε το μοχλό για να ασφαλίσετε το άκρο στήριξης στη θέση του.

Αν η προβαλλόμενη εικόνα είναι άνισα ορθογώνια, πρέπει να ρυθμίσετε το σχήμα της εικόνας.

» Σχετικοί σύνδεσμοι

- "Σχήμα εικόνας" [σελ.38](#)

Μπορείτε να προβάλετε μια ισόπεδη, ορθογώνια εικόνα με την τοποθέτηση του βιντεοπροβολέα, ακριβώς μπροστά από το κέντρο της οθόνης και διατηρώντας τον επίπεδο. Αν τοποθετήσετε τον βιντεοπροβολέα σε γωνία σε σχέση με την οθόνη ή τον στρέψετε με κλίση προς τα πάνω ή προς τα κάτω ή στο πλάι, ίσως χρειαστεί να διορθώσετε το σχήμα της εικόνας.

Μετά τη διόρθωση, η εικόνα σας είναι ελαφρώς μικρότερη.

Για εικόνες βέλτιστης ποιότητας, συνιστούμε να ρυθμίσετε τη θέση τοποθέτησης του βιντεοπροβολέα ώστε να επιτευχθεί το σωστό μέγεθος και σχήμα εικόνας.

» Σχετικοί σύνδεσμοι

- "Αυτόματο Κ-Τραπέζιο" [σελ.38](#)
- "Διόρθωση του σχήματος της εικόνας με το κουμπί τραπέζιου" [σελ.38](#)
- "Διόρθωση του σχήματος της εικόνας με τη λειτουργία Quick Corner" [σελ.39](#)

Αυτόματο Κ-Τραπέζιο

Όταν ο προβολέας μετακινείται ή τοποθετείται με κλίση, η λειτουργία **Αυτόματο Κ-Τραπέζιο** διορθώνει αυτόματα τυχόν κάθετη παραμόρφωση τραπέζιου.

Η λειτουργία **Αυτόματο Κ-Τραπέζιο** μπορεί να διορθώσει την παραμόρφωση της προβαλλόμενης εικόνας κάτω από τις ακόλουθες συνθήκες:

- Η γωνία προβολής είναι περίπου 30° προς τα πάνω ή προς τα κάτω
- Η ρύθμιση **Προβολή** έχει οριστεί σε **Πρόσθια** στο μενού **Ρυθμίσεις** του βιντεοπροβολέα

☛ **Ρυθμίσεις > Εγκατάσταση > Προβολή**



- Εάν δεν θέλετε να χρησιμοποιήσετε τη λειτουργία **Αυτόματο Κ-Τραπέζιο**, ορίστε την επιλογή **Αυτόματο Κ-Τραπέζιο** σε **Ανενεργό** στο μενού του βιντεοπροβολέα.
☛ **Ρυθμίσεις > Εγκατάσταση > Τραπέζιο > Οριζ./Κάθ. Τραπ. > Αυτόματο Κ-Τραπέζιο**

» Σχετικοί σύνδεσμοι

- "Λειτουργίες προβολής" [σελ.34](#)
- "Ρυθμίσεις δυνατοτήτων προβολέα - Μενού Ρυθμίσεις" [σελ.65](#)

Διόρθωση του σχήματος της εικόνας με το κουμπί τραπέζιου

Μπορείτε να διορθώσετε το σχήμα μιας εικόνας που είναι ανομοιόμορφα ορθογώνια.

Για να διορθώσετε την παραμόρφωση της οριζόντιας και της κάθετης κατεύθυνσης ανεξάρτητα, χρησιμοποιήστε το κουμπί  στο τηλεχειριστήριο.

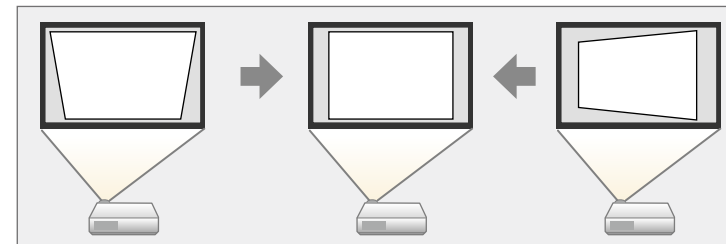

- Δεν μπορείτε να συνδυάσετε τη διόρθωση Οριζ./Κάθ. Τραπ. με άλλες μεθόδους διόρθωσης σχήματος εικόνας.
- Μπορείτε να διορθώσετε την παραμόρφωση τραπέζιου έως και 30° προς τα δεξιά, τα αριστερά, προς τα επάνω ή προς τα κάτω.

1

Ενεργοποιήστε τον βιντεοπροβολέα και εμφανίστε μια εικόνα.

2

Πατήστε το κουμπί  στο τηλεχειριστήριο, επιλέξτε **Οριζ./Κάθ. Τραπ.** και, στη συνέχεια, πατήστε [Enter].

Βλέπετε την οθόνη ρύθμισης **Τραπέζιο**:

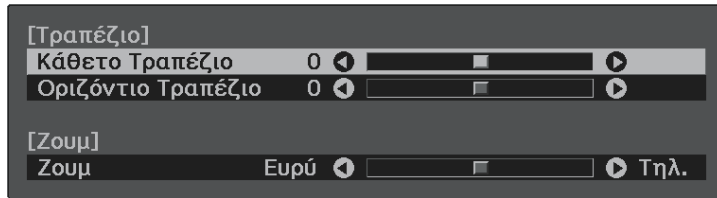

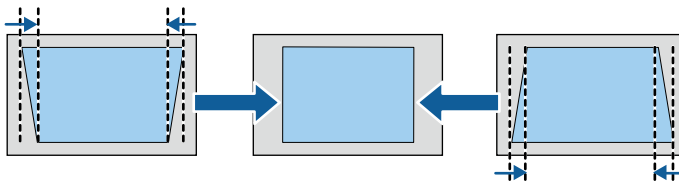

3 Χρησιμοποιήστε τα κουμπιά βέλους στο τηλεχειριστήριο για να επιλέξετε μεταξύ κάθετης και οριζόντιας διόρθωσης παραμόρφωσης και να προσαρμόσετε το σχήμα της εικόνας όπως είναι απαραίτητο.

• **Κάθετο Τραπέζιο**

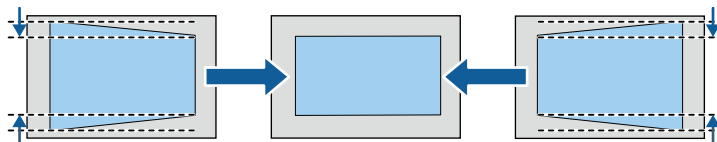

• **Οριζόντιο Τραπέζιο**



4 Όταν τελειώσετε, πατήστε το κουμπί .

Μετά τη διόρθωση, η εικόνα σας είναι ελαφρώς μικρότερη.

» **Σχετικοί σύνδεσμοι**

- "Ρυθμίσεις δυνατοτήτων προβολέα - Μενού Ρυθμίσεις" [σελ.65](#)

Διόρθωση του σχήματος της εικόνας με τη λειτουργία Quick Corner

Μπορείτε να χρησιμοποιήσετε τη ρύθμιση **Quick Corner** του προβολέα για να διορθώσετε το σχήμα και το μέγεθος μιας εικόνας που είναι άνισα ορθογώνια.

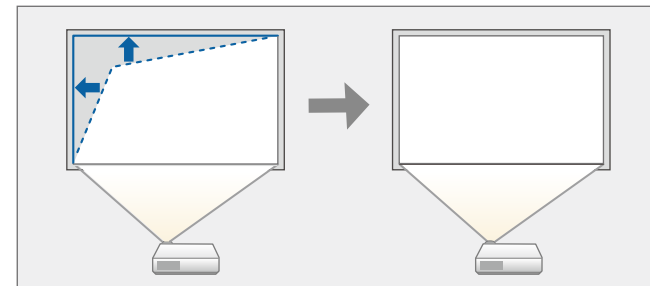

1 Ενεργοποιήστε τον προβολέα και εμφανίστε μια εικόνα.

2 Πατήστε το κουμπί  στο τηλεχειριστήριο.

3 Επιλέξτε το μενού **Ρυθμίσεις** και πατήστε [Enter].

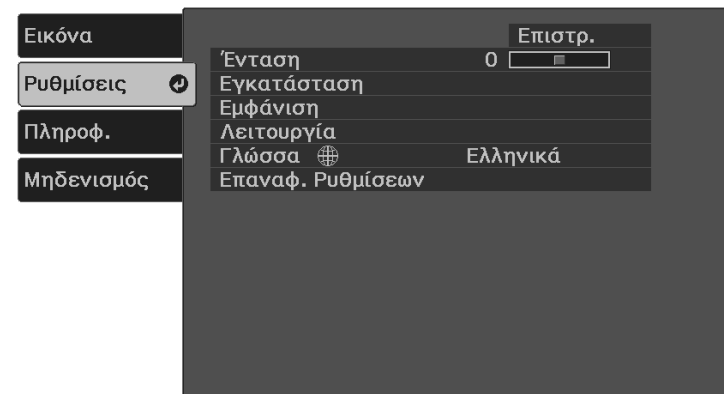

4 Επιλέξτε **Εγκατάσταση > Τραπέζιο** και πατήστε [Enter].

5 Επιλέξτε τη ρύθμιση **Quick Corner** και πατήστε [Enter]. Πατήστε ξανά [Enter] εάν είναι απαραίτητο.

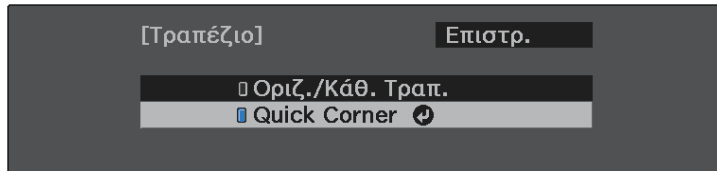

Εμφανίζεται η οθόνη επιλογής περιοχής.

6 Χρησιμοποιήστε τα πλήκτρα βέλους για να επιλέξετε τη γωνία της εικόνας την οποία θέλετε να ρυθμίσετε. Στη συνέχεια, πατήστε [Enter].



Για να επαναφέρετε τις διορθώσεις Quick Corner, κρατήστε πατημένο το πλήκτρο  για περίπου δύο δευτερόλεπτα ενόσω εμφανίζεται η οθόνη επιλογής περιοχής και στη συνέχεια επιλέξτε **Ναι**.

7 Πατήστε τα πλήκτρα βέλους για να προσαρμόσετε το σχήμα της εικόνας ανάλογα με τις ανάγκες.

Για να επιστρέψετε στην οθόνη επιλογής οθόνης, πατήστε [Enter].



Αν εμφανιστεί αυτή την οθόνη, δεν μπορείτε να ρυθμίσετε το σχήμα περαιτέρω προς την κατεύθυνση που υποδεικνύεται από το γκρι τρίγωνο.

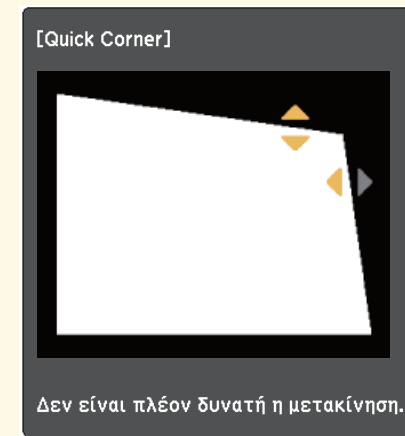

8 Επαναλάβετε τα βήματα 6 και 7 για να ρυθμίσετε τις υπόλοιπες γωνίες εφόσον χρειάζεται.

9 Όταν τελειώσετε, πατήστε το κουμπί .

» Σχετικοί σύνδεσμοι

- "Ρυθμίσεις δυνατοτήτων προβολέα - Μενού Ρυθμίσεις" [σελ.65](#)

Μπορείτε να διορθώσετε την εστίαση χρησιμοποιώντας τον μοχλό εστίασης.

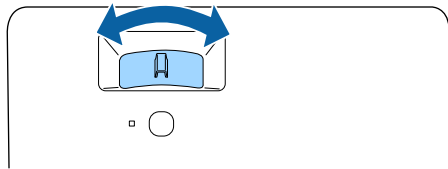
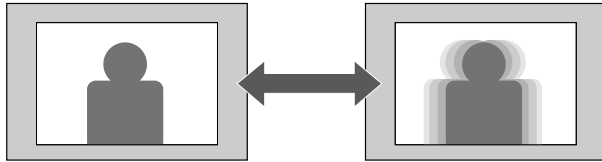

Μπορείτε να αλλάξετε το μέγεθος της εικόνας χρησιμοποιώντας το μενού του προβολέα.

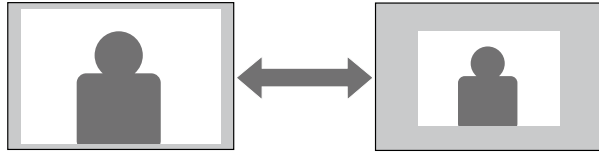

6 Πατήστε  για να πραγματοποιήσετε έξοδο από τα μενού.

1 Ενεργοποιήστε τον προβολέα και εμφανίστε μια εικόνα.

2 Πατήστε το κουμπί  στο τηλεχειριστήριο.

3 Επιλέξτε το μενού **Ρυθμίσεις** και πατήστε [Enter].

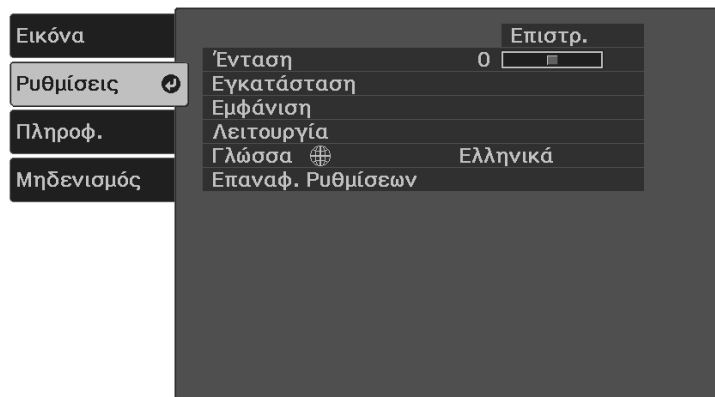

4 Επιλέξτε **Εγκατάσταση > Ζουμ** και πατήστε [Enter].

5 Πατήστε τα πλήκτρα αριστερού ή δεξιού βέλους για να προσαρμόσετε τη ρύθμιση ζουμ και πατήστε [Enter].



Μπορείτε να χρησιμοποιήσετε τη λειτουργία **Μετακίνηση εικόνας** για να προσαρμόσετε τη θέση της εικόνας χωρίς να μετακινήσετε τον βιντεοπροβολέα.



Αυτή η λειτουργία δεν είναι διαθέσιμη εάν η επιλογή **Ζουμ** έχει οριστεί στην πιο ευρεία ρύθμιση.

☛ **Ρυθμίσεις > Εγκατάσταση > Ζουμ**

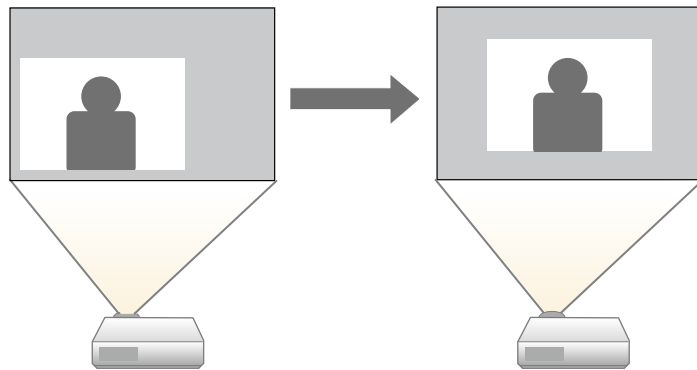

1 Ενεργοποιήστε τον βιντεοπροβολέα και εμφανίστε μια εικόνα.

2 Πατήστε το κουμπί  στο τηλεχειριστήριο.

3 Επιλέξτε το μενού **Ρυθμίσεις** και πατήστε [Enter].

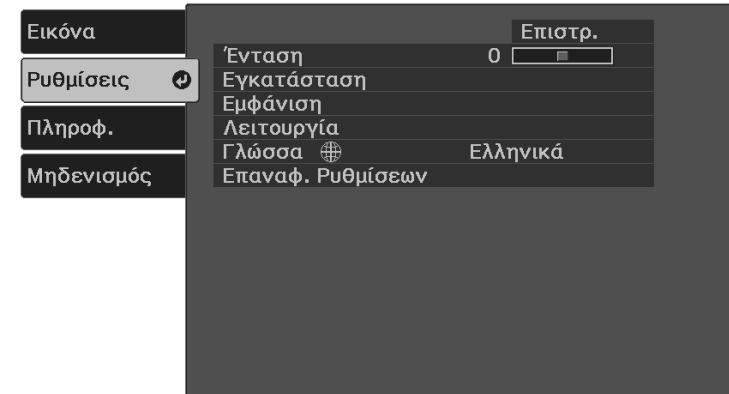

4 Επιλέξτε **Εγκατάσταση > Μετακίνηση εικόνας** και πατήστε [Enter].

5 Πατήστε τα πλήκτρα βέλους για να προσαρμόσετε τη θέση της εικόνας.

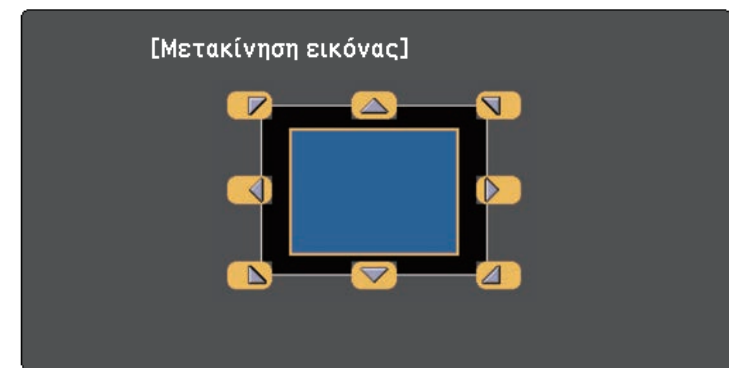

Μπορείτε να μετακινήσετε την εικόνα διαγώνια πατώντας οποιοδήποτε ζεύγος διαδοχικών πλήκτρων βέλους στο τηλεχειριστήριο.

6 Πατήστε το κουμπί  για να κλείσετε την οθόνη ρύθμισης.



Η ρύθμιση **Μετακίνηση εικόνας** διατηρείται ακόμα και όταν απενεργοποιηθεί ο βιντεοπροβολέας. Θα πρέπει να ρυθμίσετε ξανά τη θέση εάν αλλάξετε τη θέση εγκατάστασης ή τη γωνία του βιντεοπροβολέα.

Ο βιντεοπροβολέας μπορεί να εμφανίσει εικόνες σε διαφορετικές αναλογίες πλάτους-ύψους οι οποίες ονομάζονται αναλογίες εικόνας. Κανονικά, το σήμα εισόδου από την πηγή εικόνας καθορίζει τις αναλογίες εικόνας. Ωστόσο, μπορείτε να αλλάξετε τις αναλογίες εικόνας για να ταιριάζουν ορισμένες εικόνες στην οθόνη σας.

Εάν θέλετε να χρησιμοποιείτε πάντοτε συγκεκριμένες αναλογίες εικόνας για μια ορισμένη πηγή εισόδου βίντεο, μπορείτε να την επιλέξετε χρησιμοποιώντας το μενού **Εικόνα** του βιντεοπροβολέα.

» Σχετικοί σύνδεσμοι

- "Αλλαγή των αναλογιών εικόνας" [σελ.45](#)
- "Διαθέσιμες αναλογίες εικόνας" [σελ.45](#)
- "Ρυθμίσεις ποιότητας εικόνας - Μενού εικόνας" [σελ.63](#)

Αλλαγή των αναλογιών εικόνας

Μπορείτε να αλλάξετε τις αναλογίες εικόνας για την προβαλλόμενη εικόνα.

- 1** Ενεργοποιήστε τον προβολέα και εμφανίστε μια εικόνα.
- 2** Πατήστε το κουμπί  στο τηλεχειριστήριο.
- 3** Επιλέξτε το μενού **Εικόνα** και πατήστε [Enter].

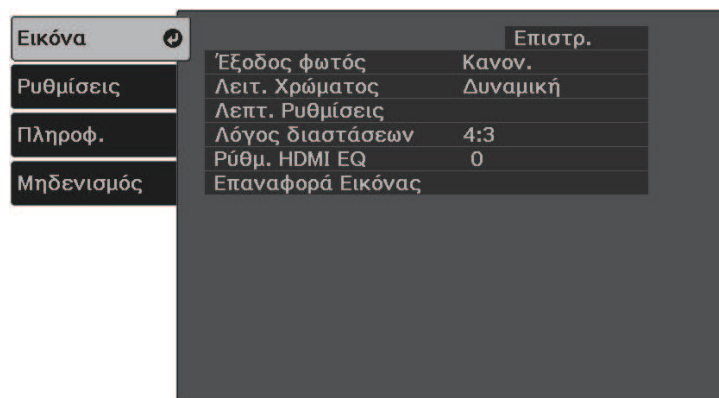

- 4** Επιλέξτε **Λόγος διαστάσεων** και πατήστε [Enter].

- 5** Επιλέξτε μία από τις διαθέσιμες αναλογίες εικόνας για το σήμα εισόδου σας και πατήστε το κουμπί [Enter].

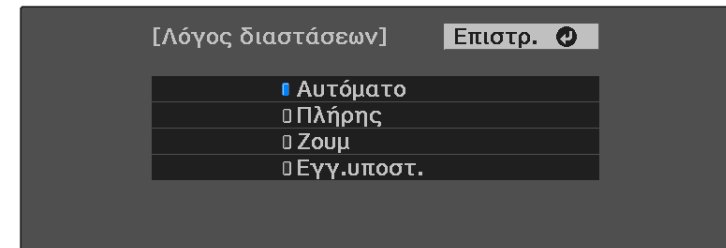

- 6** Πατήστε  για να πραγματοποιήσετε έξοδο από τα μενού.



Η διαθέσιμη ρύθμιση αναλογίας εικόνας ποικίλλει ανάλογα με το σήμα εισόδου.

» Σχετικοί σύνδεσμοι

- "Ρυθμίσεις ποιότητας εικόνας - Μενού εικόνας" [σελ.63](#)

Διαθέσιμες αναλογίες εικόνας

Μπορείτε να επιλέξετε τις ακόλουθες αναλογίες εικόνας, ανάλογα με το σήμα εισόδου από την πηγή της εικόνας σας.



- Λάβετε υπόψη σας ότι η χρήση της λειτουργίας για αναλογίες εικόνας για τη μείωση, τη μεγέθυνση ή το διαχωρισμό της προβαλλόμενης εικόνας για εμπορικούς σκοπούς ή για δημόσια προβολή εικόνων, ενδέχεται να παραβιάζει τα δικαιώματα του κατόχου των πνευματικών δικαιωμάτων της εικόνας βάσει του νόμου περί πνευματικών δικαιωμάτων.

Κατάσταση λειτουργίας λόγου διαστάσεων	Περιγραφή
Αυτόματο	Ρυθμίζει αυτόματα τις αναλογίες εικόνας σύμφωνα με το σήμα εισόδου.
Πλήρης	Εμφανίζει εικόνες χρησιμοποιώντας το πλήρες μέγεθος της περιοχής προβολής, αλλά δεν διατηρεί τις αναλογίες εικόνας.
Ζουμ	Εμφανίζει εικόνες χρησιμοποιώντας το πλήρες πλάτος της περιοχής προβολής και διατηρεί τις αναλογίες εικόνας στην εικόνα.
Εγγ.υποστ.	Εμφανίζει τις εικόνες όπως είναι (οι αναλογίες εικόνας και η ανάλυση διατηρούνται).



Ο βιντεοπροβολέας προσφέρει διάφορες λειτουργίες χρώματος για να παρέχει τη βέλτιστη φωτεινότητα, αντίθεση και χρώμα για μια ποικιλία περιβαλλόντων προβολής και τύπων εικόνας. Μπορείτε να επιλέξετε τη λειτουργία που έχει σχεδιαστεί για να ταιριάζει με την εικόνα και το περιβάλλον σας ή να πειραματιστείτε με τις διαθέσιμες λειτουργίες.

» **Σχετικοί σύνδεσμοι**

- "Αλλαγή της λειτουργίας χρώματος" [σελ.47](#)
- "Διαθέσιμες λειτουργίες χρώματος" [σελ.47](#)

Αλλαγή της λειτουργίας χρώματος

Μπορείτε να αλλάξετε τη ρύθμιση Λειτ. Χρώματος του βιντεοπροβολέα χρησιμοποιώντας το τηλεχειριστήριο ώστε να βελτιστοποιήσετε την εικόνα για το περιβάλλον προβολής σας.

- 1** Ενεργοποιήστε το βιντεοπροβολέα και μεταβείτε στην πηγή εικόνας που θέλετε να χρησιμοποιήσετε.
- 2** Πατήστε το κουμπί  στο τηλεχειριστήριο για να αλλάξετε τη ρύθμιση Λειτ. Χρώματος.
Το όνομα της Λειτ. Χρώματος εμφανίζεται στιγμιαία στην οθόνη και έπειτα αλλάζει η εμφάνιση της εικόνας.
- 3** Για να μετακινηθείτε κυκλικά σε όλες τις διαθέσιμες επιλογές της λειτουργίας χρώματος για το σήμα εισόδου σας, πατήστε επανειλημμένα το κουμπί .



Μπορείτε, επίσης, να ορίσετε τη ρύθμιση **Λειτ. Χρώματος** από το μενού **Εικόνα** του βιντεοπροβολέα.

» **Σχετικοί σύνδεσμοι**

- "Ρυθμίσεις ποιότητας εικόνας - Μενού εικόνας" [σελ.63](#)

Διαθέσιμες λειτουργίες χρώματος

Μπορείτε να ρυθμίσετε τον βιντεοπροβολέα να χρησιμοποιεί αυτές τις λειτουργίες χρώματος, ανάλογα με την πηγή εισόδου που χρησιμοποιείτε:



Λειτουργία χρώματος	Περιγραφή
Δυναμική	Αυτή είναι η πιο φωτεινή λειτουργία. Προτείνεται για ιεράρχηση φωτεινότητας.
Ζωντανό	Προτείνεται για απόλαυση περιεχομένου φωτεινά χρώματα.
Κινηματογράφος	Προτείνεται για απόλαυση περιεχομένου όπως ταινίες.
Φυσική	Αναπαράγει τα φυσικά χρώματα. Πρόκειται για την καλύτερη επιλογή όταν θέλετε να ρυθμίσετε το χρώμα της εικόνας.

Τα κουμπιά έντασης ελέγχουν το σύστημα εσωτερικών ηχείων του βιντεοπροβολέα.

Πρέπει να ρυθμίσετε την ένταση του ήχου ξεχωριστά για κάθε συνδεδεμένη πηγή εισόδου.



- Για να ρυθμίσετε την ένταση για το συνδεδεμένο σύστημα ήχου/βίντεο, ορίστε τη ρύθμιση **Σύνδεση HDMI** σε **Ενεργό** και τη ρύθμιση **Συσκευή εξόδ. ήχου** σε **Σύστημα AV** στο μενού **Ρυθμίσεις** του βιντεοπροβολέα.
 - **Ρυθμίσεις > Λειτουργία > Σύνδεση HDMI > Σύνδεση HDMI**
 - **Ρυθμίσεις > Λειτουργία > Σύνδεση HDMI > Συσκευή εξόδ. ήχου**

- 1** Ενεργοποιήστε τον βιντεοπροβολέα και αρχίστε μια παρουσίαση.
- 2** Για να αυξήσετε ή να μειώσετε την ένταση, πατήστε τα κουμπιά  ή  στο τηλεχειριστήριο.
Ένας μετρητής έντασης εμφανίζεται στην οθόνη.
- 3** Για να ρυθμίσετε την ένταση του ήχου σε ένα συγκεκριμένο επίπεδο για μια πηγή εισόδου, επιλέξτε **Ένταση** στο μενού **Ρυθμίσεις** του βιντεοπροβολέα.

Προσοχή

Μην ξεκινήσετε μια παρουσίαση με ρύθμιση υψηλής έντασης. Οι απότομοι δυνατοί θόρυβοι μπορεί να προκαλέσουν απώλεια ακοής.

Να χαμηλώνετε πάντα την ένταση του ήχου πριν από την απενεργοποίηση, έτσι ώστε να μπορείτε να ενεργοποιείτε τη συσκευή και να αυξάνετε σταδιακά την ένταση του ήχου.

» Σχετικοί σύνδεσμοι

- "Ρυθμίσεις δυνατοτήτων προβολέα - Μενού Ρυθμίσεις" [σελ.65](#)

Ρύθμιση χαρακτηριστικών βιντεοπροβολέα

Ακολουθήστε τις οδηγίες που εμπεριέχονται σε αυτές τις ενότητες για να χρησιμοποιήσετε τις δυνατότητες ρύθμισης του βιντεοπροβολέα σας.

► Σχετικοί σύνδεσμοι

- "Προσωρινή απενεργοποίηση της εικόνας και του ήχου (Σίγαση A/V)" [σελ.50](#)
- "Προσωρινή απενεργοποίηση ήχου (Σίγαση)" [σελ.51](#)
- "Προσωρινή διακοπή της δράσης βίντεο" [σελ.52](#)
- "Ζουμ εικόνων (E-Zoom)" [σελ.53](#)
- "Αποθήκευση εικόνας λογότυπου χρήστη" [σελ.54](#)
- "Αποθήκευση ενός μοτίβου χρήστη" [σελ.56](#)
- "Χαρακτηριστικά ασφαλείας βιντεοπροβολέα" [σελ.57](#)

Μπορείτε να απενεργοποιήσετε προσωρινά την προβαλλόμενη εικόνα και τον ήχο. Κάθε ενέργεια σχετικά με τον ήχο ή το βίντεο συνεχίζει να εκτελείται, ωστόσο, δεν μπορείτε να συνεχίσετε την προβολή από το σημείο όπου την έχετε διακόψει.

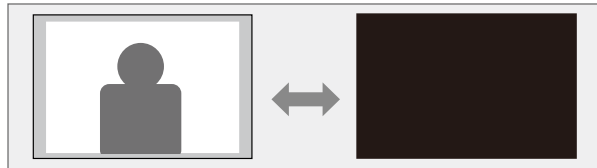

Εάν θέλετε να εμφανίσετε μια εικόνα, όπως το λογότυπο μιας εταιρείας ή μια εικόνα όταν είναι πατημένο το κουμπί , μπορείτε να επιλέξετε την οθόνη που εμφανίζεται στη ρύθμιση **Σίγαση A/V** στο μενού **Ρυθμίσεις** του βιντεοπροβολέα.

 **Ρυθμίσεις > Εμφάνιση > Σίγαση A/V**

1 Πατήστε το κουμπί  στο τηλεχειριστήριο.

Η προβαλλόμενη εικόνα και ο ήχος διακόπτονται.

2 Για να ενεργοποιήσετε ξανά την εικόνα και τον ήχο, πατήστε ξανά το κουμπί .



- Η τροφοδοσία του βιντεοπροβολέα απενεργοποιείται αυτόματα 30 λεπτά αφού ενεργοποιηθεί η ρύθμιση σίγασης A/V. Μπορείτε να απενεργοποιήσετε αυτή τη λειτουργία.

 **Ρυθμίσεις > Λειτουργία > Χρονοδ Σίγαση A/V**

- Η λάμπα εξακολουθεί να λειτουργεί όταν είναι επιλεγμένη η Σίγαση A/V και, κατά συνέπεια, οι ώρες λειτουργίας της λάμπας συσσωρεύονται.

» Σχετικοί σύνδεσμοι



- "Ρυθμίσεις δυνατοτήτων προβολέα - Μενού Ρυθμίσεις" [σελ.65](#)

Μπορείτε να απενεργοποιήσετε προσωρινά τον ήχο.

1 Πατήστε το κουμπί  στο τηλεχειριστήριο.

2 Για να ενεργοποιήσετε ξανά τον ήχο, πατήστε ξανά .



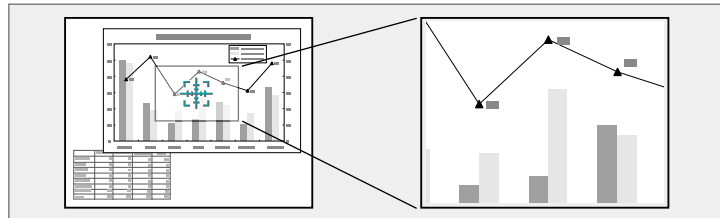

Μπορείτε να διακόψετε προσωρινά τη δράση σε μια παρουσίαση βίντεο ή σε υπολογιστή και να διατηρήσετε την τρέχουσα εικόνα στην οθόνη. Κάθε ενέργεια σχετικά με τον ήχο ή το βίντεο συνεχίζει να εκτελείται, ωστόσο, δεν μπορείτε να συνεχίσετε την προβολή από το σημείο όπου την έχετε διακόψει.

- 1** Πατήστε το κουμπί  στο τηλεχειριστήριο για να διακόψετε τη δράση βίντεο.
- 2** Για νέα εκκίνηση του βίντεο, πατήστε ξανά το κουμπί .

Μπορείτε να κάνετε μεγέθυνση σε μία περιοχή της προβαλλόμενης εικόνας και να τη μεγεθύνετε στην οθόνη.



Μπορείτε να μεγεθύνετε την επιλεγμένη περιοχή από μία ως τέσσερις φορές σε διαβαθμίσεις του 25.

- 1** Πατήστε το κουμπί  στο τηλεχειριστήριο.
Εμφανίζεται ένα σταυρόνημα στην οθόνη το οποίο υποδεικνύει το κέντρο της περιοχής ζουμ.
- 2** Χρησιμοποιήστε τα ακόλουθα πλήκτρα στο τηλεχειριστήριο για να ρυθμίσετε τη μεγεθυμένη εικόνα:
 - Χρησιμοποιήστε τα πλήκτρα βέλους για να τοποθετήσετε το σταυρόνημα στην περιοχή της εικόνας στην οποία θέλετε να κάνετε ζουμ. Για να μετακινήσετε το σταυρόνημα διαγώνια, πατήστε οποιοδήποτε ζεύγος διαδοχικών πλήκτρων βέλους ταυτόχρονα.
 - Πατήστε το κουμπί  επανειλημμένα για να μεγεθύνετε την περιοχή εικόνας. Πατήστε παρατεταμένα το κουμπί  για γρηγορότερη μεγέθυνση.
 - Για να μετακινηθείτε γύρω από τη μεγεθυμένη περιοχή της εικόνας, χρησιμοποιήστε τα πλήκτρα βέλους.
 - Για σμίκρυνση της εικόνας, πατήστε το κουμπί .
 - Για να επιστρέψετε στο αρχικό μέγεθος της εικόνας, πατήστε .

Η μεγεθυμένη εικόνα προβάλλεται και το ποσοστό μεγέθυνσης εμφανίζεται στην οθόνη.

Μπορείτε να αποθηκεύσετε μια εικόνα στον βιντεοπροβολέα και να την εμφανίσετε όποτε ενεργοποιείται ο βιντεοπροβολέας. Μπορείτε επίσης να εμφανίσετε την εικόνα όταν ο βιντεοπροβολέας δεν λαμβάνει σήμα εισόδου. Αυτή η εικόνα ονομάζεται οθόνη λογότυπου χρήστη.

Μπορείτε να επιλέξετε μια φωτογραφία, ένα γραφικό ή το λογότυπο της εταιρείας ως λογότυπο χρήστη, το οποίο είναι χρήσιμο για τον προσδιορισμό του κατόχου του βιντεοπροβολέα, ώστε να συμβάλει στην αποτροπή κλοπής. Μπορείτε να αποτρέψετε τις αλλαγές στο λογότυπο χρήστη με τον ορισμό προστασίας με κωδικό πρόσβασης.



- Εάν η επιλογή **Πρ. Λογ. Χρήστη** στη ρύθμιση **Προστ. με κωδ. πρόσβ.** έχει οριστεί σε **Ενεργό**, ορίστε τη σε **Ανενεργό** πριν αποθηκεύσετε το λογότυπο χρήστη.
- Όταν αντιγράφετε τις ρυθμίσεις μενού από ένα βιντεοπροβολέα σε άλλο χρησιμοποιώντας τη δυνατότητα ρύθμισης δέσμης, το λογότυπο χρήστη αντιγράφεται επίσης. Μην καταχωρείτε τις πληροφορίες που δεν θέλετε να χρησιμοποιείτε από κοινού με πολλούς βιντεοπροβολείς, όπως το λογότυπο χρήστη.
- Δεν μπορείτε να αποθηκεύετε περιεχόμενο που προστατεύεται από HDCP.

1 Εμφανίστε την εικόνα που θέλετε να προβάλετε ως λογότυπο του χρήστη.

2 Πατήστε το κουμπί  στο τηλεχειριστήριο.

3 Επιλέξτε το μενού **Ρυθμίσεις** και πατήστε [Enter].

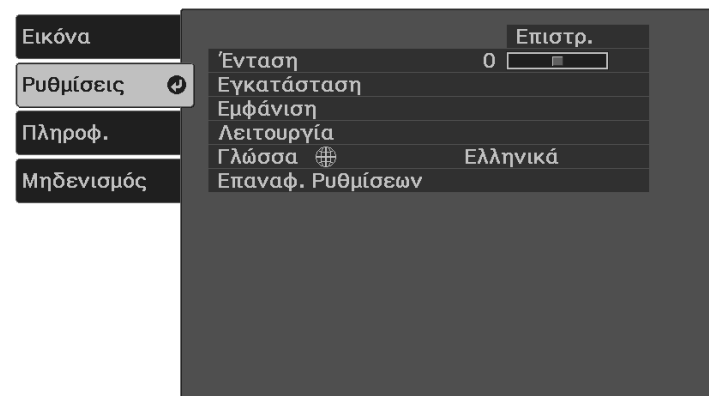

4 Επιλέξτε **Εμφάνιση > Λογότυπο χρήστη > Εκκίνηση ρύθμισης** και πατήστε [Enter].

Εμφανίζεται ένα μήνυμα προτροπής το οποίο σας ρωτά αν θέλετε να χρησιμοποιήσετε την προβαλλόμενη εικόνα ως λογότυπο χρήστη.



Ορισμένες ρυθμίσεις, όπως οι ρυθμίσεις Τραπέζιο, Ζουμ ή Λόγος διαστάσεων ακυρώνονται προσωρινά όταν επιλέγετε **Λογότυπο Χρήστη**.

5 Επιλέξτε **Ναι** και πατήστε [Enter].

6 Ελέγξτε την εικόνα που εμφανίζεται και στη συνέχεια επιλέξτε **Ναι** για να την αποθηκεύσετε ως λογότυπο χρήστη.

Το λογότυπο χρήστη αντικαθίσταται και εμφανίζεται ένα μήνυμα ολοκλήρωσης.

7 Πατήστε  για να πραγματοποιήσετε έξοδο από την οθόνη του μηνύματος.

- 8** Επιλέξτε πότε θέλετε να εμφανίζεται η οθόνη Λογότυπο χρήστη:

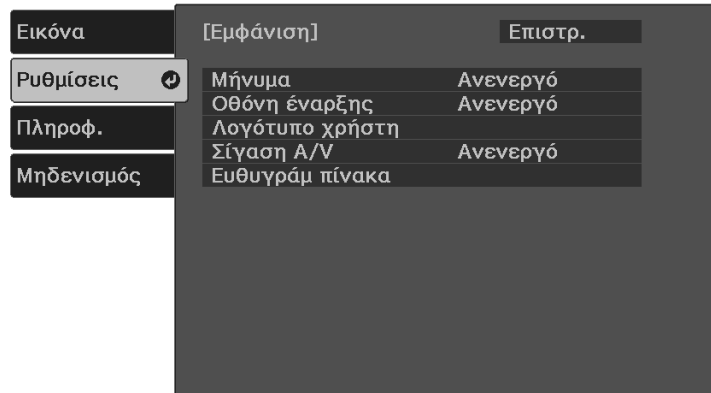

- Για να εμφανίζεται κάθε φορά που ενεργοποιείτε τον βιντεοπροβολέα, επιλέξτε **Οθόνη έναρξης** και ορίστε την επιλογή σε **Ενεργό**.
- Για να εμφανίζεται κάθε φορά που πατάτε το κουμπί , επιλέξτε **Σίγαση A/V** και ορίστε την επιλογή σε **Λογότυπο**.



Για να αποτρέψετε οποιονδήποτε να αλλάξει τις ρυθμίσεις Λογότυπο χρήστη χωρίς την εισαγωγή πρώτα κωδικού πρόσβασης, ορίστε τη ρύθμιση **Πρ. Λογ. Χρήστη** σε **Ενεργό** στο μενού ρύθμισης **Προστ. κωδ. πρόσβ.** και ορίστε τον κωδικό πρόσβασης.

» Σχετικοί σύνδεσμοι

- "Επιλογή τύπων ασφαλείας κωδικού πρόσβασης" [σελ.58](#)

Υπάρχουν τέσσερις ήδη καταχωρημένοι τύποι μοτίβων για τον βιντεοπροβολέα, όπως ευθείες γραμμές και μοτίβα πλέγματος. Μπορείτε να προβάλετε αυτά τα μοτίβα ως υποβοήθηση σε παρουσιάσεις, χρησιμοποιώντας τις ρυθμίσεις **Εμφάνιση Μοτίβου**.

Μπορείτε επίσης να αποθηκεύσετε την εικόνα που προβάλλεται τη δεδομένη στιγμή ως Μοτίβο Χρήστη.



Μόλις αποθηκεύσετε ένα Μοτίβο Χρήστη, δεν μπορεί να γίνει επαναφορά του μοτίβου στην εργοστασιακή ρύθμιση.

- 1** Προβάλετε την εικόνα που θέλετε να αποθηκεύσετε ως Μοτίβο Χρήστη.
- 2** Πατήστε το κουμπί  στο τηλεχειριστήριο.
- 3** Επιλέξτε το μενού **Ρυθμίσεις** και πατήστε [Enter].

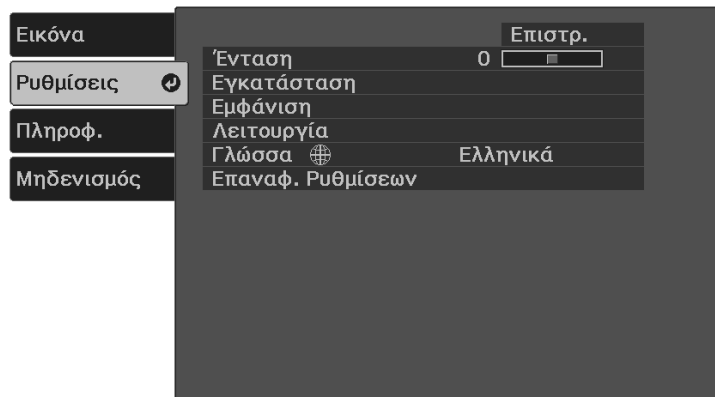

- 4** Επιλέξτε **Εγκατάσταση > Μοτίβο > Μοτίβο Χρήστη** και πατήστε [Enter].
Εμφανίζεται ένα μήνυμα προτροπής το οποίο σας ρωτά αν θέλετε να χρησιμοποιήσετε την προβαλλόμενη εικόνα ως Μοτίβο Χρήστη.



- Ορισμένες ρυθμίσεις, όπως οι ρυθμίσεις Τραπέζιο, Ζουμ ή Λόγος διαστάσεων ακυρώνονται προσωρινά όταν επιλέγετε **Μοτίβο Χρήστη**.
- Δεν μπορείτε να αποθηκεύσετε ψηφιακές προστατευμένες εικόνες από τεχνολογία HDCP ως Μοτίβο Χρήστη.

- 5** Επιλέξτε **Ναι** και πατήστε [Enter].
- 6** Πατήστε [Enter].
Εμφανίζεται ένα μήνυμα που σας προτρέπει να αποθηκεύσετε την προβαλλόμενη εικόνα ως Μοτίβο χρήστη.
- 7** Επιλέξτε **Ναι** και πατήστε [Enter].
Θα εμφανιστεί ένα μήνυμα ολοκλήρωσης.
- 8** Πατήστε [Enter].
- 9** Επιλέξτε την επιλογή **Τύπος μοτίβου** και ορίστε την σε **Μοτίβο Χρήστη**.
- 10** Πατήστε .
- 11** Επιλέξτε **Εμφάνιση Μοτίβου** και πατήστε [Enter].
Η αποθηκευμένη εικόνα προβάλλεται.

Μπορείτε να ασφαλίσετε τον βιντεοπροβολέα σας για την αποτροπή κλοπής ή την αποτροπή ακούσιας χρήσης με τον ορισμό των ακόλουθων χαρακτηριστικών ασφαλείας:

- Ασφάλεια κωδικού πρόσβασης για να αποτρέψετε χρήστες οι οποίοι δεν γνωρίζουν τον κωδικό πρόσβασης από τη χρήση του βιντεοπροβολέα και να αποτρέψετε τις αλλαγές στην οθόνη εκκίνησης και σε άλλες ρυθμίσεις. Αυτό το σύστημα λειτουργεί ως αντικλεπτική λειτουργία αφού ο βιντεοπροβολέας δεν μπορεί να χρησιμοποιηθεί ακόμη και σε περίπτωση κλοπής και μπορείτε να περιορίσετε ποιος θα μπορεί να χρησιμοποιήσει τον βιντεοπροβολέα.
 - Καλωδίωση ασφαλείας για να ασφαλίσετε κυριολεκτικά τον βιντεοπροβολέα στη θέση του.
- » **Σχετικοί σύνδεσμοι**
- "Τύποι ασφαλείας κωδικού πρόσβασης" [σελ.57](#)
 - "Εγκατάσταση καλωδίου ασφαλείας" [σελ.59](#)

Τύποι ασφαλείας κωδικού πρόσβασης

Μπορείτε να ορίσετε τους ακόλουθους τύπους ασφαλείας κωδικού πρόσβασης, χρησιμοποιώντας έναν κοινόχρηστο κωδικό πρόσβασης:

- Η επιλογή **Προστ. Ανάμματος** αποτρέπει τη χρήση του βιντεοπροβολέα από οποιονδήποτε χωρίς πρώτα την εισαγωγή κωδικού πρόσβασης. Όταν συνδέετε το καλώδιο τροφοδοσίας και ενεργοποιείτε τον βιντεοπροβολέα την πρώτη φορά, πρέπει να εισαγάγετε το σωστό κωδικό πρόσβασης. Αυτό ισχύει επίσης για τις επιλογές **Απευθείας Ενεργ.** και **Αυτόματη ενεργοπ.**
- Η λειτουργία **Πρ. Λογ. Χρήστη** αποτρέπει να αλλάξει οποιοσδήποτε την εμφάνιση της προσαρμοσμένης οθόνης την οποία εμφανίζει ο βιντεοπροβολέας όταν ενεργοποιείται, όταν δεν υπάρχει είσοδος σήματος ή όταν χρησιμοποιείτε τη λειτουργία Σίγαση A/V. Η προσαρμοσμένη οθόνη αποτρέπει την κλοπή με τον προσδιορισμό του κατόχου του βιντεοπροβολέα.

» **Σχετικοί σύνδεσμοι**

- "Ορισμός κωδικού πρόσβασης" [σελ.57](#)
- "Επιλογή τύπων ασφαλείας κωδικού πρόσβασης" [σελ.58](#)

- "Εισαγωγή ενός κωδικού πρόσβασης για χρήση του βιντεοπροβολέα" [σελ.59](#)

Ορισμός κωδικού πρόσβασης

Για να χρησιμοποιήσετε την ασφάλεια κωδικού πρόσβασης, πρέπει να ορίσετε έναν κωδικό πρόσβασης.



Ο προεπιλεγμένος κωδικός πρόσβασης έχει οριστεί σε "0000". Αλλάξτε τη ρύθμιση ορίζοντας το δικό σας κωδικό πρόσβασης.

- 1** Πατήστε παρατεταμένα το κουμπί  στο τηλεχειριστήριο για περίπου πέντε δευτερόλεπτα.

Εμφανίζεται το μενού ρυθμίσεων Προστ. κωδ. πρόσβ.

- 2** Επιλέξτε τη ρύθμιση **Κωδικός πρόσβασης** και πατήστε [Enter].

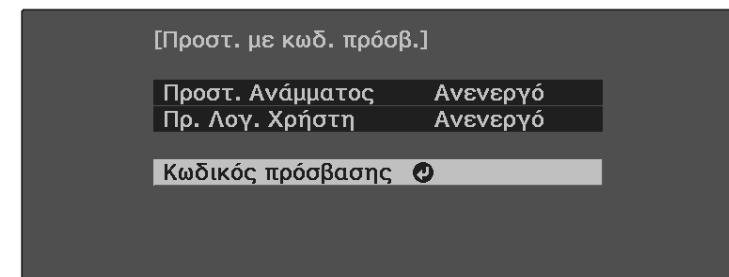

Εμφανίζεται το μήνυμα προτροπής "Αλλαγή κωδικού πρόσβασης".

- 3** Επιλέξτε **Ναι** και πατήστε [Enter].



Αν επιλέξετε **Όχι**, το μενού ρυθμίσεων Προστ. κωδ. πρόσβ. εμφανίζεται ξανά.

- 4** Εισαγάγετε έναν τετραψήφιο κωδικό πρόσβασης.

Επισημάνετε έναν αριθμό χρησιμοποιώντας το κουμπί [Enter] και τα πλήκτρα βέλους και, στη συνέχεια, πατήστε [Enter] για να τον επιλέξετε. Για να επιλέξετε αριθμούς από το 5 έως το 9, πατήστε το κουμπί .

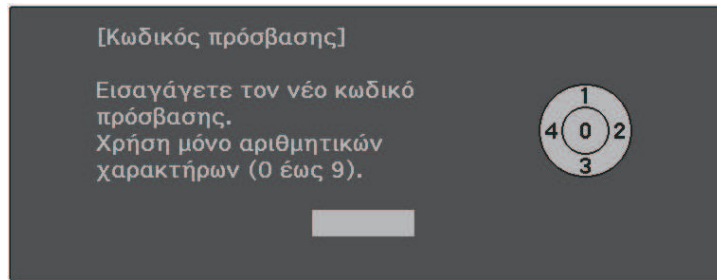



Κατά την πληκτρολόγηση, ο κωδικός πρόσβασης εμφανίζεται με τη μορφή * * * *. Εμφανίζεται ένα μήνυμα επιβεβαίωσης όταν εισάγετε το τέταρτο ψηφίο.

- 5** Εισαγάγετε ξανά τον κωδικό πρόσβασης.
Εμφανίζεται το μήνυμα "Ο νέος κωδικός πρόσβασης αποθηκεύθηκε."
Αν εισαγάγετε εσφαλμένο κωδικό πρόσβασης, εμφανίζεται ένα μήνυμα που σας προτρέπει να επανεισαγάγετε τον κωδικό πρόσβασης.
- 6** Πατήστε  για να επιστρέψετε στο μενού.
- 7** Σημειώστε τον κωδικό πρόσβασης και φυλάξτε τον σε ασφαλές μέρος.

Επιλογή τύπων ασφαλείας κωδικού πρόσβασης

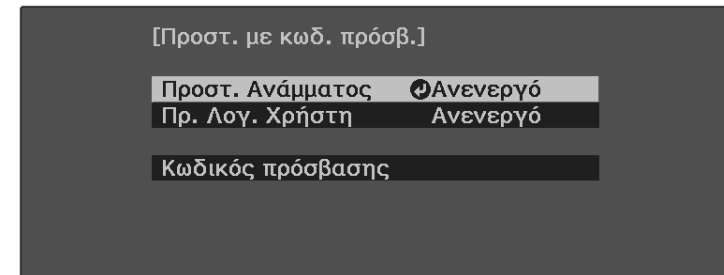
Μετά τον ορισμό κωδικού πρόσβασης, εμφανίζεται αυτό το μενού το οποίο σας επιτρέπει να επιλέξετε τους τύπους ασφαλείας κωδικού πρόσβασης που θέλετε να χρησιμοποιήσετε.



Αν δεν εμφανίζεται αυτό το μενού, πατήστε παρατεταμένα το κουμπί  στο τηλεχειριστήριο για πέντε δευτερόλεπτα μέχρι να εμφανιστεί το μενού.

- Για αποτροπή μη εξουσιοδοτημένης χρήσης του βιντεοπροβολέα, επιλέξτε **Ενεργό** στη ρύθμιση **Προστ. Ανάμματος**.
- Για την αποτροπή αλλαγών στην οθόνη Λογότυπο χρήστη ή σε σχετικές ρυθμίσεις εμφάνισης, επιλέξτε **Ενεργό** στη ρύθμιση **Πρ. Λογ. Χρήστη**.

Μπορείτε να κολλήσετε το αυτοκόλλητο προστασίας με κωδικό πρόσβασης στο βιντεοπροβολέα ως πρόσθετο αποτρεπτικό μέτρο κλοπής.



Βεβαιωθείτε ότι διατηρείτε το τηλεχειριστήριο σε ασφαλές μέρος. Αν το χάσετε, δεν θα είστε σε θέση να εισαγάγετε τον κωδικό πρόσβασης.

Εισαγωγή ενός κωδικού πρόσβασης για χρήση του βιντεοπροβολέα

Όταν εμφανίζεται η οθόνη κωδικού πρόσβασης, εισαγάγετε το σωστό κωδικό πρόσβασης.

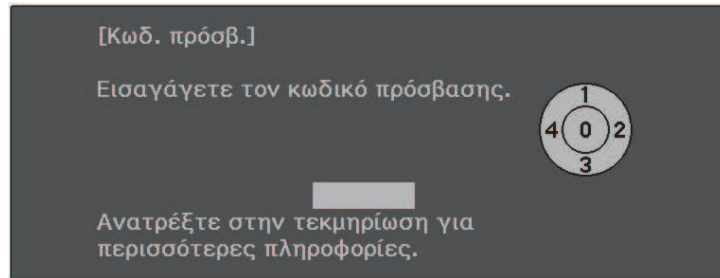

- 1** Εισαγάγετε τον κωδικό πρόσβασης χρησιμοποιώντας το κουμπί [Enter] και τα πλήκτρα βέλους του τηλεχειριστηρίου.

Για να επιλέξετε αριθμούς από το 5 έως το 9, πατήστε το κουμπί .
Η οθόνη του κωδικού πρόσβασης κλείνει.

- 2** Εάν ο κωδικός πρόσβασης είναι εσφαλμένος, εμφανίζεται μια ειδοποίηση και ένα μήνυμα προτροπής για να προσπαθήσετε ξανά. Πληκτρολογήστε το σωστό κωδικό πρόσβασης για να προχωρήσετε.

Προσοχή

- Αν εισαγάγετε εσφαλμένο κωδικό πρόσβασης πέντε συνεχόμενες φορές, εμφανίζεται το μήνυμα "Η λειτουργία του βιντεοπροβολέα θα κλειδωθεί." για περίπου 5 λεπτά και έπειτα ο βιντεοπροβολέας μεταβαίνει σε λειτουργία αναμονής. Αν συμβεί αυτό, αποσυνδέστε το φις από την ηλεκτρική πρίζα, επανατοποθετήστε το και ενεργοποιήστε ξανά τον βιντεοπροβολέα. Στον βιντεοπροβολέα θα εμφανιστεί ξανά η οθόνη εισαγωγής κωδικού πρόσβασης, έτσι ώστε να μπορέσετε να εισαγάγετε το σωστό κωδικό.
- Αν ξεχάσατε τον κωδικό πρόσβασης, σημειώστε τον αριθμό στο πεδίο "**Κωδικός αίτησης: xxxxx**" που εμφανίζεται στην οθόνη και απευθυνθείτε στην Epson για βοήθεια.
- Αν συνεχίσετε να επαναλαμβάνετε την παραπάνω διαδικασία και εισάγετε εσφαλμένο κωδικό πρόσβασης 30 φορές διαδοχικά, εμφανίζεται το μήνυμα "Η λειτουργία του βιντεοπροβολέα θα κλειδωθεί. Επικοινωνήστε με την Epson, σύμφωνα με τα όσα αναφέρονται στην τεκμηρίωση." και ο βιντεοπροβολέας δεν δέχεται επιπλέον καταχωρήσεις κωδικού πρόσβασης. Απευθυνθείτε στην Epson για βοήθεια.

Εγκατάσταση καλωδίου ασφαλείας

Μπορείτε να χρησιμοποιήσετε την υποδοχή ασφαλείας στον προβολέα για να συνδέσετε το σύστημα ασφαλείας Microsaver της Kensington ως αποτρεπτικό μέτρο κλοπής.



Για περισσότερες λεπτομέρειες σχετικά με το σύστημα ασφαλείας Microsaver, επισκεφθείτε τη διεύθυνση <http://www.kensington.com/>.

» Σχετικοί σύνδεσμοι

- "Εξαρτήματα του βιντεοπροβολέα - Πίσω" [σελ.11](#)

Προσαρμογή των ρυθμίσεων μενού

Ακολουθήστε τις οδηγίες που εμπεριέχονται σε αυτές τις ενότητες για την πρόσβαση στο σύστημα μενού του βιντεοπροβολέα και την αλλαγή των ρυθμίσεων του βιντεοπροβολέα.



► Σχετικοί σύνδεσμοι

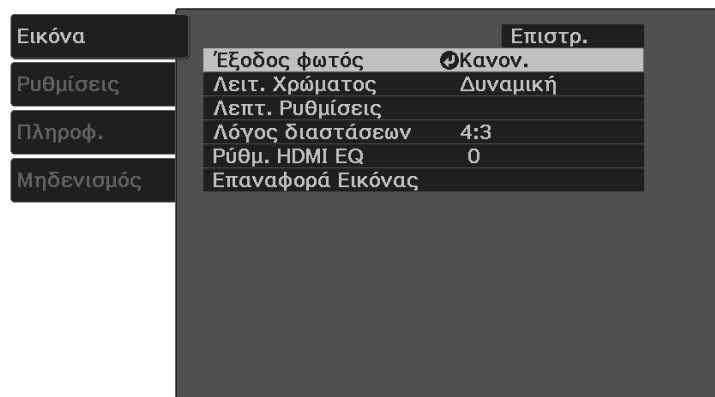

- "Χρήση των μενού του βιντεοπροβολέα" [σελ.61](#)
- "Χρήση του πληκτρολογίου που εμφανίζεται" [σελ.62](#)
- "Ρυθμίσεις ποιότητας εικόνας - Μενού εικόνας" [σελ.63](#)
- "Ρυθμίσεις δυνατοτήτων προβολέα - Μενού Ρυθμίσεις" [σελ.65](#)
- "Εμφάνιση πληροφοριών προβολέα - Μενού Πληροφορίες" [σελ.68](#)
- "Επιλογές επαναφοράς βιντεοπροβολέα - Μενού Μηδενισμός" [σελ.70](#)
- "Αντιγραφή ρυθμίσεων μενού μεταξύ βιντεοπροβολέων (ρύθμιση δέσμης)" [σελ.71](#)

Μπορείτε να χρησιμοποιήσετε τα μενού του βιντεοπροβολέα για να προσαρμόσετε τις ρυθμίσεις οι οποίες ελέγχουν τον τρόπο λειτουργίας του βιντεοπροβολέα σας. Ο προβολέας εμφανίζει τα μενού στην οθόνη.

- 1** Πατήστε το κουμπί  στο τηλεχειριστήριο.
Εμφανίζεται η οθόνη μενού η οποία παρουσιάζει τις ρυθμίσεις του μενού **Εικόνα**.



- 2** Πατήστε το επάνω ή κάτω πλήκτρο βέλους  για να μετακινηθείτε στα μενού που εμφανίζονται σε λίστα στα αριστερά. Οι ρυθμίσεις για κάθε μενού εμφανίζονται στα δεξιά.
- 3** Για να αλλάξετε τις ρυθμίσεις στο μενού που εμφανίζεται, πατήστε [Enter].
- 4** Πατήστε το επάνω ή το κάτω πλήκτρο βέλους  για να μετακινηθείτε μέσα στις ρυθμίσεις.
- 5** Αλλάξτε τις ρυθμίσεις χρησιμοποιώντας τα κουμπιά που εμφανίζονται σε λίστα στο κάτω μέρος της οθόνης του μενού.

- 6** Για να επαναφέρετε όλες τις ρυθμίσεις μενού στις προεπιλεγμένες τιμές τους, επιλέξτε **Μηδενισμός**.
- 7** Όταν ολοκληρώσετε την αλλαγή των ρυθμίσεων σε ένα μενού, πατήστε το κουμπί .
- 8** Πατήστε  ή  για να πραγματοποιήσετε έξοδο από τα μενού.

Μπορείτε να χρησιμοποιήσετε το πληκτρολόγιο που εμφανίζεται για να εισαγάγετε αριθμούς και χαρακτήρες.

- 1 Χρησιμοποιήστε τα πλήκτρα βέλους στο τηλεχειριστήριο για να επισημάνετε τον αριθμό ή το χαρακτήρα που θέλετε να εισαγάγετε και πατήστε το κουμπί [Enter].

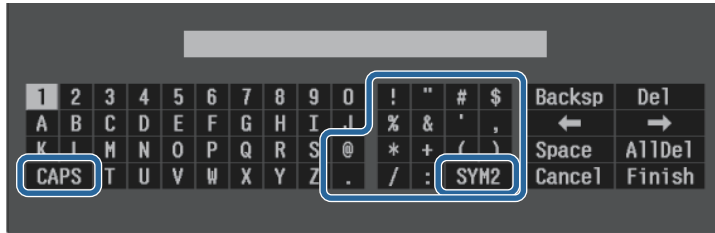

Κάθε φορά που επιλέγετε το κουμπί **CAPS**, οι χαρακτήρες εναλλάσσονται ανάμεσα σε κεφαλαίους και πεζούς. Κάθε φορά που επιλέγετε το κουμπί **SYM1/2**, τα σύμβολα που περικλείονται στο πλαίσιο αλλάζουν.

- 2 Μετά την εισαγωγή του κειμένου, επιλέξτε **Finish** στο πληκτρολόγιο για να επιβεβαιώσετε τις καταχωρίσεις σας. Επιλέξτε **Cancel** για να ακυρώσετε την εισαγωγή κειμένου.

» Σχετικοί σύνδεσμοι

- "Διαθέσιμο κείμενο χρησιμοποιώντας το πληκτρολόγιο που εμφανίζεται"
[σελ.62](#)

Διαθέσιμο κείμενο χρησιμοποιώντας το πληκτρολόγιο που εμφανίζεται

Μπορείτε να εισαγάγετε το ακόλουθο κείμενο κατά τη χρήση του πληκτρολογίου που εμφανίζεται στην οθόνη.

Τύπος κειμένου	Λεπτομέρειες
Αριθμοί	0123456789
Αλφάβητος	ABCDEFGHIJKLMNOPQRSTUVWXYZ abcdefghijklmnopqrstuvwxyz
Σύμβολα	!"#\$%&'()*+,-./:;<=>?@[\] ^_`{ }~

Οι ρυθμίσεις στο μενού **Εικόνα** σας επιτρέπουν να προσαρμόσετε την ποιότητα της εικόνας σας για την πηγή εισόδου που χρησιμοποιείτε τη συγκεκριμένη στιγμή.

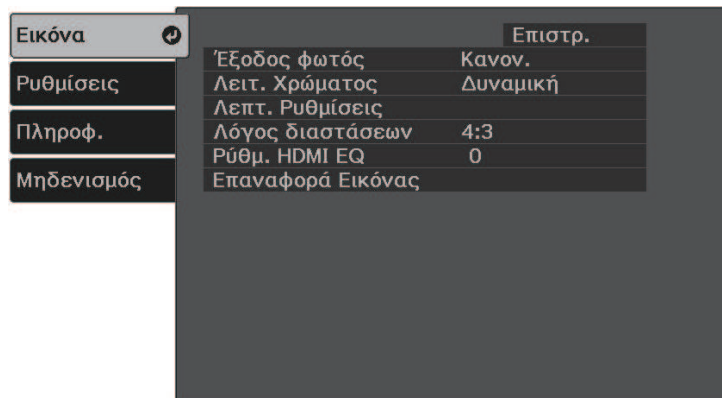

Ρύθμιση	Επιλογές	Περιγραφή
Έξοδος φωτός	Κανονικό Χαμηλή (Eco)	Ρυθμίζει τη φωτεινότητα για την πηγή φωτός.
Λειτουργία Χρώματος	Ανατρέξτε στη λίστα με τις διαθέσιμες λειτουργίες χρώματος	Προσαρμόζει τη ζωντικότητα των χρωμάτων της εικόνας για διάφορους τύπους εικόνας και περιβάλλοντα.
Ρυθμίσεις για προχωρημένους	Φωτεινότητα	Φωτίζει ή σκουραίνει τη συνολική εικόνα. Φωτεινότητα: φωτίζει ή σκουραίνει τη συνολική εικόνα. Αντίθεση: ρυθμίζει τη διαφορά μεταξύ φωτεινών και σκοτεινών περιοχών της εικόνας. Προσ. γάμμα σκηνής: ρυθμίζει τα χρώματα σύμφωνα με τη σκηνή και προσφέρει μια πιο ζωντανή εικόνα. Επιλέξτε έναν μεγάλο αριθμό για να ενισχύσετε την αντίθεση.

Ρύθμιση	Επιλογές	Περιγραφή
	Χρώμα	Ρυθμίζει την ένταση των χρωμάτων της εικόνας. Κορεσμός χρώματος: προσαρμόζει την ένταση του χρώματος της εικόνας. Απόχρωση: ρυθμίζει την ισορροπία των τόνων από πράσινο έως ματζέντα στην εικόνα. Ισορροπία λευκού: Η επιλογή Θερμ. Χρώματος ορίζει τη θερμοκρασία χρώματος ανάλογα με τη λειτουργία χρώματος που επιλέξατε. Οι υψηλότερες τιμές δίνουν μπλε απόχρωση στην επιδερμίδα και οι χαμηλότερες κόκκινη. Η επιλογή Προσαρμογή ρυθμίζει τα μεμονωμένα στοιχεία R (κόκκινο), G (πράσινο) και B (μπλε) της μετατόπισης και της ενίσχυσης.
	Ευκρίνεια	Ρυθμίζει την ευκρίνεια ή την απαλότητα των λεπτομερειών της εικόνας.
Λόγος διαστάσεων	Ανατρέξτε στη λίστα με τις διαθέσιμες αναλογίες εικόνας	Ρυθμίζει τις αναλογίες εικόνας (αναλογία πλάτους-ύψους) για την πηγή εισόδου.
Ρυθμ. HDMI EQ	—	Ρυθμίστε το επίπεδο σήματος εισόδου HDMI ανάλογα με τις συσκευές που συνδέονται στη θύρα HDMI. Εάν υπάρχουν πολλές παρεμβολές στην εικόνα ή εάν προκύπτει ένα πρόβλημα, όπως να μην προβάλετε καμία εικόνα, αλλάξτε τη ρύθμιση. Εάν δεν εμφανίζονται εικόνες με τη χρήση μιας συσκευής ροής πολυμέσων στο μέγεθος του αντίχειρα, επιλέξτε 1 .

Ρύθμιση	Επιλογές	Περιγραφή
Μηδενισμός εικόνας	—	Επαναφέρει όλες τις τιμές ρύθμισης του μενού Εικόνα για την επιλεγμένη λειτουργία χρώματος στις προεπιλεγμένες τιμές τους. Οι τιμές ρύθμισης για τα ακόλουθα στοιχεία δεν μηδενίζονται: • Ρύθμ. HDMI EQ



Η ρύθμιση **Φωτεινότητα** δεν επηρεάζει τη φωτεινότητα της λάμπας. Για να αλλάξετε τη λειτουργία φωτεινότητας της λάμπας, χρησιμοποιήστε τη ρύθμιση **Έξοδος φωτός**.

» Σχετικοί σύνδεσμοι

- "Διαθέσιμες λειτουργίες χρώματος" [σελ.47](#)
- "Διαθέσιμες αναλογίες εικόνας" [σελ.45](#)

Οι επιλογές στο παράθυρο **Ρυθμίσεις** σας επιτρέπουν να προσαρμόσετε διάφορες δυνατότητες του προβολέα.

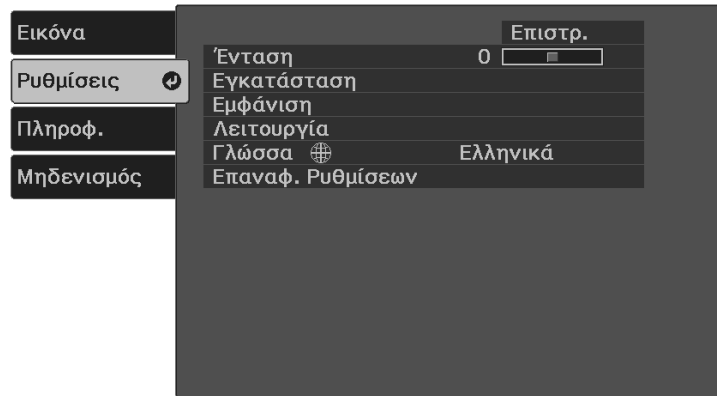

Ρύθμιση	Επιλογές	Περιγραφή
Ένταση	-	Ρυθμίζει την ένταση του συστήματος ηχείων του βιντεοπροβολέα.
Εγκατάσταση	Τραπέζιο	Οριζ./Κάθ. Τραπ.: επιλέξτε για μη αυτόματη διόρθωση των οριζόντιων και των κάθετων πλευρών. Quick Corner: επιλέξτε για διόρθωση του σχήματος της εικόνας και ευθυγράμμιση χρησιμοποιώντας μια ένδειξη στην οθόνη.
	Ζουμ	Ρυθμίζει το μέγεθος της εικόνας.
	Μετακίνηση εικόνας	Μετατοπίζει τη θέση της εικόνας οριζόντια και κάθετα. Αυτή η λειτουργία δεν είναι διαθέσιμη εάν η επιλογή Ζουμ έχει οριστεί στην πιο ευρεία ρύθμιση.
	Προβολή	Επιλέγει τον τρόπο με τον οποίο ο βιντεοπροβολέας "κοιτάζει" την οθόνη έτσι ώστε η εικόνα να προσανατολίζεται σωστά.

Ρύθμιση	Επιλογές	Περιγραφή
	Κουμπί Pattern	Επιλέγει διάφορες επιλογές εμφάνισης μοτίβου. <div style="border: 1px solid black; background-color: #fff9c4; padding: 5px; margin: 5px 0;"> <p>Προσοχή Αν ένα μοτίβο εμφανίζεται για πολύ ώρα, μπορεί στις προβαλλόμενες εικόνες να φαίνεται το υπόλειμμα της εικόνας του.</p> </div> <p>Εμφάνιση Μοτίβου: σας επιτρέπει να προβάλετε τον επιλεγμένο τύπο μοτίβου στην οθόνη για να βοηθήσετε στην παρουσίαση. Τύπος μοτίβου: επιλέξτε μεταξύ των Μοτίβων 1 έως 4 ή το Μοτίβο χρήση. Τα μοτίβα 1 έως 4 εμφανίζουν μοτίβα που έχουν καταχωρηθεί από πριν στο βιντεοπροβολέα όπως γραμμές χάρακα ή μοτίβα πλέγματος. Μοτίβο Χρήση: καταγράφει μια οθόνη που προβάλλεται και την αποθηκεύει ως μοτίβο για εμφάνιση. Δοκιμαστικό μοτίβο: εμφανίζει ένα δοκιμαστικό μοτίβο για να βοηθήσει στην εστίαση και το ζουμ της εικόνας και να διορθώσει το σχήμα της εικόνας (πατήστε το κουμπί για να ακυρώσετε την εμφάνιση του μοτίβου).</p>
Εμφάνιση	Μήνυμα	Ορίστε τη ρύθμιση σε Ενεργό για να εμφανιστούν μηνύματα όπως το όνομα της λειτουργίας χρώματος, οι αναλογίες εικόνας ή η προειδοποίηση υψηλής θερμοκρασίας στην προβαλλόμενη εικόνα σας. Ορίστε σε Ανενεργό εάν δεν θέλετε να εμφανίζονται μηνύματα.

Ρύθμιση	Επιλογές	Περιγραφή
	Οθόνη έναρξης	Ορίστε τη ρύθμιση σε Ενεργό για να εμφανίζεται το στοιχείο Λογότυπο χρήστη κατά την εκκίνηση του βιντεοπροβολέα.
	Λογότυπο χρήστη	Δημιουργεί μια οθόνη που εμφανίζει ο βιντεοπροβολέας για να προσδιορίσει την ταυτότητά του και να ενισχύσει την ασφάλεια.
	Σίγαση A/V	Ορίζει το χρώμα της οθόνης ή το λογότυπο που θα εμφανίζεται όταν είναι ενεργοποιημένη η λειτουργία Σίγαση A/V.

Ρύθμιση	Επιλογές	Περιγραφή
Λειτουργία	Σύνδεση HDMI	<p>Συνδέσεις συσκευής: κατατάσσει σε λίστα τις συσκευές που είναι συνδεδεμένες στη θύρα HDMI.</p> <p>Σύνδεση HDMI: ενεργοποιεί ή απενεργοποιεί τα χαρακτηριστικά Σύνδεση HDMI.</p> <p>Συσκευή εξόδ. ήχου: επιλέγει αν θα γίνεται παραγωγή ήχου από τα εσωτερικά ηχεία ή από ένα συνδεδεμένο σύστημα ήχου/βίντεο.</p> <p>Ενερ.Σύνδ.: ελέγχει τι συμβαίνει όταν ενεργοποιείτε το βιντεοπροβολέα ή τη συνδεδεμένη συσκευή.</p> <ul style="list-style-type: none"> • Αμφίδρομη: ενεργοποιεί αυτόματα τη συνδεδεμένη συσκευή όταν ενεργοποιείτε τον προβολέα και αντίστροφα. • Συσκευή -> PJ: ενεργοποιεί αυτόματα τον βιντεοπροβολέα όταν ενεργοποιείτε τη συνδεδεμένη συσκευή. • PJ -> Συσκευή: ενεργοποιεί αυτόματα τη συνδεδεμένη συσκευή όταν ενεργοποιείτε τον βιντεοπροβολέα. <p>Απενερ.Σύνδ.: ελέγχει αν οι συνδεδεμένες συσκευές είναι απενεργοποιημένες όταν ο βιντεοπροβολέας είναι απενεργοποιημένος.</p>
	Λειτ. Ύπνου	Απενεργοποιεί αυτόματα τον προβολέα μετά από ένα διάστημα αδράνειας (όταν είναι Ενεργό).
	Χρόνος λειτ. ύπνου	Ορίζει το χρονικό διάστημα για τη Λειτ. Ύπνου .
	Χρονοδ Σίγαση A/V	Απενεργοποιεί αυτόματα τον βιντεοπροβολέα μετά από 30 λεπτά, αν είναι ενεργοποιημένη η επιλογή Σίγαση A/V (όταν είναι Ενεργό).

Ρύθμιση	Επιλογές	Περιγραφή
	Απευθείας Ενεργ.	Σας επιτρέπει να ενεργοποιήσετε τον βιντεοπροβολέα συνδέοντάς τον χωρίς να πατήσετε το κουμπί ισχύος.
	Αυτόματη ενεργοπ.	Επιλέξτε Ενεργό για να ξεκινήσετε αυτόματα την προβολή μόλις ο βιντεοπροβολέας ανιχνεύσει κάποιο σήμα εισόδου σε κατάσταση αναμονής.
	Λειτ. Μεγ. Ύψομ.	Ρυθμίζει τη θερμοκρασία λειτουργίας του βιντεοπροβολέα σε υψόμετρο άνω των 1500 μέτρων.
	Ενδεικτικές λυχνίες	Ορίστε σε Ανενεργό για να απενεργοποιήσετε τις ενδεικτικές λυχνίες στον βιντεοπροβολέα εκτός από την περίπτωση παρουσίασης σφάλματος ή προειδοποίησης.
	Σύνθ. ρυθμίσεις	Προορ. αποθήκευσης: ορίζει τη θέση στην οποία αποθηκεύονται τα αρχεία καταγραφής σφαλμάτων και λειτουργίας. Εύρος ρύθμ. παρτ.: επιλέξτε Όλα για να αντιγράψετε όλες τις ρυθμίσεις του μενού βιντεοπροβολέα χρησιμοποιώντας τη λειτουργία ρύθμισης παρτίδας. Επιλέξτε Περιορισμένο εάν δεν θέλετε να αντιγράψετε τις ακόλουθες ρυθμίσεις: <ul style="list-style-type: none"> • Ρυθμίσεις Προστ. με κωδ. πρόσβ.
Γλώσσα	Είναι διαθέσιμες διάφορες γλώσσες	Επιλέξτε τη γλώσσα για το μενού του προβολέα και την εμφάνιση μηνυμάτων.

Ρύθμιση	Επιλογές	Περιγραφή
Μηδενισμός	—	Επαναφέρει όλες τις τιμές ρύθμισης για το μενού Ρυθμίσεις στις προεπιλεγμένες τιμές, εκτός από τα ακόλουθα: <ul style="list-style-type: none"> • Ζουμ • Μετακίνηση εικόνας • Προβολή • Συσκευή εξόδ. ήχου • Ενεργ.Σύνδ. • Απενερ.Σύνδ. • Λειτ. Μεγ. Ύψομ. • Γλώσσα



Όταν ορίζετε την επιλογή **Πρ. Λογ. Χρήστη** σε **Ενεργό** στην οθόνη **Προστ. κωδ. πρόσβ.**, δεν είναι δυνατή η αλλαγή ρυθμίσεων οι οποίες σχετίζονται με την οθόνη λογοτύπου χρήστη (**Οθόνη έναρξης, Σίγαση A/V** στη ρύθμιση **Εμφάνιση**). Ορίστε πρώτα την επιλογή **Πρ. Λογ. Χρήστη** σε **Ανενεργό**.

Μπορείτε να εμφανίσετε πληροφορίες σχετικά με τον προβολέα και την έκδοση προβάλλοντας το μενού **Πληροφ.** Ωστόσο, δεν είναι δυνατή η αλλαγή των ρυθμίσεων στο μενού.

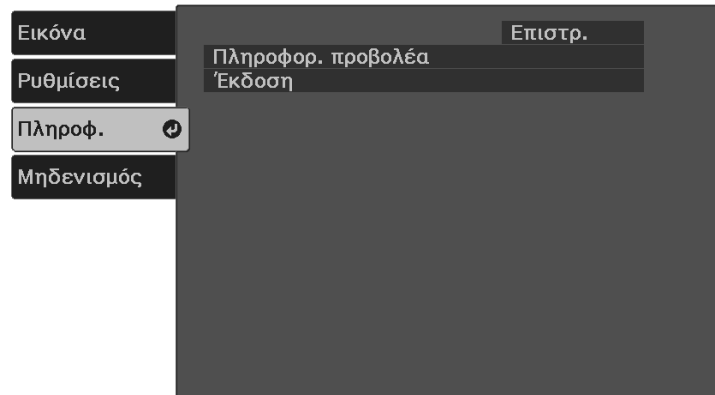

Μενού Πληροφορίες - Μενού Πληροφορίες προβολέα

Μπορείτε να εμφανίσετε πληροφορίες σχετικά με τον προβολέα και τις πηγές εισόδου με την προβολή του μενού **Πληροφ. προβολέα** στο μενού **Πληροφ.** του προβολέα.

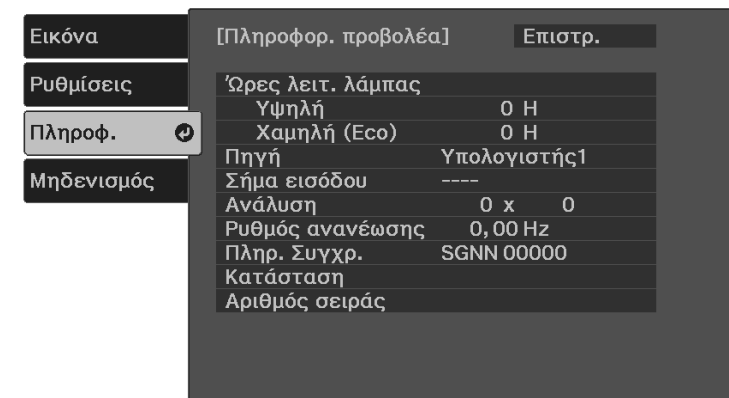

Στοιχείο πληροφορίας	Περιγραφή
Πληροφ. προβολέα	Εμφανίζει τις πληροφορίες του βιντεοπροβολέα.
Έκδοση	Εμφανίζει την έκδοση υλικολογισμικού του προβολέα.

» Σχετικοί σύνδεσμοι

- "Μενού Πληροφορίες - Μενού Πληροφορίες προβολέα" [σελ.68](#)

Στοιχείο πληροφορίας	Περιγραφή
Ώρες λειτ. λάμπας	Εμφανίζει τον αριθμό ωρών (H) που έχει χρησιμοποιηθεί η λάμπα στις λειτουργίες Υψηλή και Χαμηλή (Eco) .
Πηγή	Εμφανίζει το όνομα της θύρας στην οποία είναι συνδεδεμένη η τρέχουσα πηγή εισόδου.
Σήμα εισόδου	Εμφανίζει τη ρύθμιση σήματος εισόδου της τρέχουσας πηγής εισόδου.
Ανάλυση	Εμφανίζει την ανάλυση της τρέχουσας πηγής εισόδου.
Ρυθμός ανανέωσης	Εμφανίζει το ρυθμό ανανέωσης της τρέχουσας πηγής εισόδου.
Πληρ. Συγχρ.	Εμφανίζει πληροφορίες που ενδέχεται να χρειαστούν σε έναν τεχνικό.
Κατάσταση	Εμφανίζει πληροφορίες σχετικά με προβλήματα του βιντεοπροβολέα που ενδέχεται να χρειαστούν σε έναν τεχνικό.

Στοιχείο πληροφορίας	Περιγραφή
Αριθμός σειράς	Εμφανίζει το σειριακό αριθμό του βιντεοπροβολέα.

Μπορείτε να επαναφέρετε τις περισσότερες από τις ρυθμίσεις του βιντεοπροβολέα στις προεπιλεγμένες τιμές τους χρησιμοποιώντας την επιλογή **Μηδενισμός Όλων** στο μενού **Μηδενισμός**.

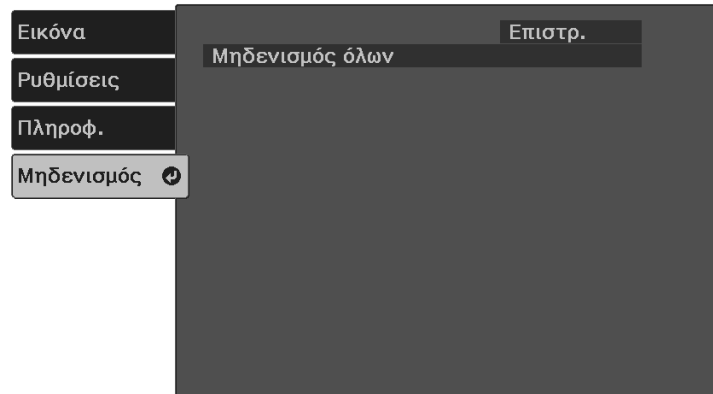

Ρύθμιση	Επιλογές	Περιγραφή
Μηδενισμός όλων	—	Επαναφέρει τις περισσότερες ρυθμίσεις του προβολέα στις προεπιλεγμένες τιμές τους.

Δεν μπορείτε να επαναφέρετε τις ακόλουθες ρυθμίσεις χρησιμοποιώντας την επιλογή **Μηδενισμός όλων**:

- Ζουμ
- Μετακίνηση εικόνας
- Γλώσσα

Αφού επιλέξετε τις ρυθμίσεις μενού του βιντεοπροβολέα για έναν βιντεοπροβολέα, μπορείτε να χρησιμοποιήσετε τις παρακάτω μεθόδους για να αντιγράψετε τις ρυθμίσεις σε άλλους βιντεοπροβολείς, αρκεί να είναι του ίδιου μοντέλου.

- χρησιμοποιώντας μονάδα flash USB
 - με σύνδεση του υπολογιστή και του βιντεοπροβολέα με καλώδιο USB
- Οι παρακάτω ρυθμίσεις μενού δεν αντιγράφονται στον άλλο βιντεοπροβολέα.
- **Ώρες λειτ. λάμπας** και **Κατάσταση** από το μενού **Πληροφορ. βιντεοπροβολέα**



- Εκτελέστε ρύθμιση δέσμης πριν από την προσαρμογή των ρυθμίσεων εικόνας, όπως διόρθωση παραμόρφωσης τραπέζιου. Καθώς οι τιμές ρύθμισης εικόνας αντιγράφονται και σε άλλο βιντεοπροβολέα, οι προσαρμογές που πραγματοποιείτε πριν την εκτέλεση της ρύθμισης δέσμης αντικαθίστανται και η προβαλλόμενη εικόνα που προσαρμόσατε ενδέχεται να αλλάξει.
- Όταν αντιγράψετε τις ρυθμίσεις μενού από ένα βιντεοπροβολέα σε άλλο, το λογότυπο χρήστη αντιγράφεται επίσης. Μην καταχωρείτε τις πληροφορίες που δεν θέλετε να χρησιμοποιείτε από κοινού με πολλούς βιντεοπροβολείς, όπως το λογότυπο χρήστη.
- Βεβαιωθείτε ότι το **Εύρος ρύθμ. παρτ.** έχει οριστεί σε **Περιορισμένο** εάν δεν θέλετε να αντιγράψετε τις ακόλουθες ρυθμίσεις:
 - Ρυθμίσεις **Προστ. με κωδ. πρόσβ.**
 - **Ρυθμίσεις > Λειτουργία > Σύνθ. ρυθμίσεις > Εύρος ρύθμ. παρτ.**

Προσοχή

Η Epson δεν φέρει καμία ευθύνη για τις αποτυχίες ρύθμισης δεσμών και τις σχετικές με αυτές δαπάνες επισκευής λόγω διακοπής ρεύματος, σφαλμάτων επικοινωνίας ή άλλα προβλήματα που ενδέχεται να προκαλέσουν τέτοιες αστοχίες.

» Σχετικοί σύνδεσμοι



- "Μεταφορά ρυθμίσεων από μονάδα flash USB" [σελ.71](#)
- "Μεταφορά ρυθμίσεων από υπολογιστή" [σελ.72](#)

Μεταφορά ρυθμίσεων από μονάδα flash USB

Μπορείτε να αντιγράψετε τις ρυθμίσεις μενού από ένα βιντεοπροβολέα σε άλλο του ίδιου μοντέλου χρησιμοποιώντας μονάδα δίσκου Flash USB.



Η μονάδα flash USB πρέπει να χρησιμοποιεί μια μορφή FAT και να μην ενσωματώνει καμία λειτουργία ασφαλείας. Διαγράψτε τυχόν αρχεία στη μονάδα δίσκου πριν τη χρησιμοποιήσετε για τη ρύθμιση δέσμης γιατί διαφορετικά οι ρυθμίσεις ενδέχεται να μην αποθηκευτούν σωστά.

- 1** Αποσυνδέστε το καλώδιο τροφοδοσίας από τον βιντεοπροβολέα και βεβαιωθείτε ότι όλες οι ενδεικτικές λυχνίες του βιντεοπροβολέα έχουν απενεργοποιηθεί.
- 2** Συνδέστε μια κενή μονάδα flash USB απευθείας στη θύρα USB-A του προβολέα.
- 3** Κρατήστε πατημένο το κουμπί  στο τηλεχειριστήριο και συνδέστε το καλώδιο τροφοδοσίας στον προβολέα.
- 4** Όταν ενεργοποιηθούν όλες οι ενδείξεις του προβολέα, απελευθερώστε το κουμπί .

Οι ενδεικτικές λυχνίες αρχίζουν να αναβοσβήνουν και το αρχείο ρύθμισης δεσμίδας έχει εγγραφεί στη μονάδα flash USB. Όταν ολοκληρωθεί η εγγραφή, ο βιντεοπροβολέας απενεργοποιείται.



Προσοχή

Μην αποσυνδέετε το καλώδιο τροφοδοσίας ή τη μονάδα flash USB από τον βιντεοπροβολέα, ενώ γίνεται η εγγραφή του αρχείου. Εάν το καλώδιο τροφοδοσίας ή η μονάδα flash USB αποσυνδεθούν, ο βιντεοπροβολέας μπορεί να μην πραγματοποιήσει σωστή εκκίνηση.

- 5** Αφαιρέστε τη μονάδα flash USB.



Το όνομα αρχείου για το αρχείο ρύθμισης δέσμης είναι PJCONFDATA.bin. Εάν πρέπει να αλλάξετε το όνομα αρχείου, προσθέστε κείμενο μετά το PJCONFDATA χρησιμοποιώντας αλφαριθμητικούς χαρακτήρες μόνο. Εάν αλλάξετε το τμήμα PJCONFDATA του ονόματος αρχείου, ο βιντεοπροβολέας μπορεί να μην είναι σε θέση να αναγνωρίσει σωστά το αρχείο.

- 6** Αποσυνδέστε το καλώδιο τροφοδοσίας από τον βιντεοπροβολέα στον οποίο θέλετε να αντιγράψετε τις ρυθμίσεις και βεβαιωθείτε ότι έχουν απενεργοποιηθεί όλες οι ενδεικτικές λυχνίες του βιντεοπροβολέα.
- 7** Συνδέστε τη μονάδα flash USB που περιέχει το αποθηκευμένο αρχείο ρύθμισης δέσμης στη θύρα USB-A του προβολέα.
- 8** Κρατήστε πατημένο το κουμπί  στο τηλεχειριστήριο και συνδέστε το καλώδιο τροφοδοσίας στον προβολέα.
- 9** Όταν ενεργοποιηθούν όλες οι ενδείξεις του προβολέα, απελευθερώστε το κουμπί .
Όταν όλες οι ενδεικτικές λυχνίες αρχίζουν να αναβοσβήνουν, γίνεται εγγραφή των ρυθμίσεων. Όταν ολοκληρωθεί η εγγραφή, ο βιντεοπροβολέας απενεργοποιείται.



Προσοχή

Μην αποσυνδέετε το καλώδιο τροφοδοσίας ή τη μονάδα flash USB από τον βιντεοπροβολέα, ενώ γίνεται η εγγραφή του αρχείου. Εάν το καλώδιο τροφοδοσίας ή η μονάδα flash USB αποσυνδεθούν, ο βιντεοπροβολέας μπορεί να μην πραγματοποιήσει σωστή εκκίνηση.

- 10** Αφαιρέστε τη μονάδα flash USB.

Μεταφορά ρυθμίσεων από υπολογιστή



Μπορείτε να αντιγράψετε τις ρυθμίσεις μενού από ένα βιντεοπροβολέα σε άλλον του ίδιου μοντέλου συνδέοντας τον υπολογιστή και τον βιντεοπροβολέα με ένα καλώδιο USB.

- 1** Αποσυνδέστε το καλώδιο τροφοδοσίας από τον βιντεοπροβολέα και βεβαιωθείτε ότι όλες οι ενδεικτικές λυχνίες του βιντεοπροβολέα έχουν απενεργοποιηθεί.
- 2** Συνδέστε ένα καλώδιο USB στη θύρα USB του υπολογιστή και στη θύρα Servicetou προβολέα (USB Mini-B).
- 3** Κρατήστε πατημένο το κουμπί  στο τηλεχειριστήριο και συνδέστε το καλώδιο τροφοδοσίας στον προβολέα.
- 4** Όταν ενεργοποιηθούν όλες οι ενδείξεις του προβολέα, απελευθερώστε το κουμπί .
Ο υπολογιστής αναγνωρίζει τον προβολέα ως αφαιρούμενο δίσκο.
- 5** Ανοίξτε το εικονίδιο ή το φάκελο του αφαιρούμενου δίσκου και αποθηκεύστε το αρχείο ρύθμισης δέσμης στον υπολογιστή.



Το όνομα αρχείου για το αρχείο ρύθμισης δέσμης είναι PJCONFDATA.bin. Εάν πρέπει να αλλάξετε το όνομα αρχείου, προσθέστε κείμενο μετά το PJCONFDATA χρησιμοποιώντας αλφαριθμητικούς χαρακτήρες μόνο. Εάν αλλάξετε το τμήμα PJCONFDATA του ονόματος αρχείου, ο βιντεοπροβολέας μπορεί να μην είναι σε θέση να αναγνωρίσει σωστά το αρχείο.

- 6** Εξαγάγετε τη συσκευή USB (Windows) ή σύρετε το εικονίδιο του αφαιρούμενου δίσκου στο Trash (Mac).
- 7** Αποσυνδέστε το καλώδιο USB.
Ο βιντεοπροβολέας απενεργοποιείται.

- 8** Αποσυνδέστε το καλώδιο τροφοδοσίας από τον προβολέα στον οποίο θέλετε να αντιγράψετε τις ρυθμίσεις και βεβαιωθείτε ότι έχουν απενεργοποιηθεί όλες οι ενδεικτικές λυχνίες του προβολέα.
- 9** Συνδέστε το καλώδιο USB στη θύρα USB του υπολογιστή και στη θύρα Servicetou προβολέα (USB Mini-B).
- 10** Κρατήστε πατημένο το κουμπί  στο τηλεχειριστήριο και συνδέστε το καλώδιο τροφοδοσίας στον προβολέα.
- 11** Όταν ενεργοποιηθούν όλες οι ενδείξεις του προβολέα, απελευθερώστε το κουμπί .
Ο υπολογιστής αναγνωρίζει τον προβολέα ως αφαιρούμενο δίσκο.
- 12** Αντιγράψτε το αρχείο ρύθμισης δέσμης (PJCONFDATA.bin) που έχετε αποθηκεύσει στον υπολογιστή σας στο φάκελο ανώτατου επιπέδου του αφαιρούμενου δίσκου.

 Μην αντιγράψετε τυχόν αρχεία ή φακέλους, εκτός από το αρχείο ρύθμισης δέσμης στον αφαιρούμενο δίσκο.

- 13** Εξαγάγετε τη συσκευή USB (Windows) ή σύρετε το εικονίδιο του αφαιρούμενου δίσκου στο Trash (Mac).
- 14** Αποσυνδέστε το καλώδιο USB.
Όταν όλες οι ενδεικτικές λυχνίες αρχίζουν να αναβοσβήνουν, γίνεται εγγραφή των ρυθμίσεων. Όταν ολοκληρωθεί η εγγραφή, ο βιντεοπροβολέας απενεργοποιείται.

 **Προσοχή**
Μην αποσυνδέετε το καλώδιο τροφοδοσίας από τον βιντεοπροβολέα, ενώ γίνεται εγγραφή του αρχείου. Εάν αποσυνδεθεί το καλώδιο τροφοδοσίας, μπορεί να μην γίνει σωστή εκκίνηση του βιντεοπροβολέα.

» Σχετικοί σύνδεσμοι

- "Ειδοποίηση σφάλματος εγκατάστασης δέσμης" [σελ.73](#)

Ειδοποίηση σφάλματος εγκατάστασης δέσμης

Οι ενδεικτικές λυχνίες του βιντεοπροβολέα σας ειδοποιούν εάν προκύψει σφάλμα κατά τη λειτουργία ρύθμισης δέσμης. Ελέγξτε την κατάσταση των ενδεικτικών λυχνιών του βιντεοπροβολέα και ακολουθήστε τις οδηγίες που περιγράφονται στον πίνακα εδώ.

Κατάσταση ενδεικτικής λυχνίας	Πρόβλημα και λύσεις
Αναβοσβήνει με πορτοκαλί χρώμα	Το αρχείο ομαδικής ρύθμισης μπορεί να είναι κατεστραμμένο ή η μονάδα flash USB ή το καλώδιο USB μπορεί να μην έχουν συνδεθεί σωστά. Αποσυνδέστε τη μονάδα flash USB ή το καλώδιο USB, αποσυνδέστε και, στη συνέχεια, συνδέστε ξανά το καλώδιο τροφοδοσίας του προβολέα και προσπαθήστε ξανά. Εάν το πρόβλημα παραμένει, αποσυνδέστε τον προβολέα και επικοινωνήστε με την Epson για βοήθεια.

Συντήρηση του βιντεοπροβολέα

Ακολουθήστε τις οδηγίες που εμπεριέχονται σε αυτές τις ενότητες για τη διατήρηση του βιντεοπροβολέα.

► Σχετικοί σύνδεσμοι

- "Συντήρηση βιντεοπροβολέα" [σελ.75](#)
- "Καθαρισμός φακού" [σελ.76](#)
- "Καθαρισμός της θήκης του βιντεοπροβολέα" [σελ.77](#)
- "Καθαρισμός των σχισμών εξαερισμού" [σελ.78](#)

Ίσως χρειάζεται να καθαρίζετε το φακό του βιντεοπροβολέα σε τακτά χρονικά διαστήματα καθώς και να καθαρίζετε τις σχισμές εξαερισμού προκειμένου να αποτρέψετε την υπερθέρμανση του βιντεοπροβολέα λόγω αποκλεισμού του εξαερισμού.

Το μόνο που θα πρέπει να αντικαταστήσετε είναι οι μπαταρίες του τηλεχειριστηρίου. Εάν χρειάζεται οποιοδήποτε άλλο μέρος αντικατάσταση, επικοινωνήστε με την Epson ή έναν εξουσιοδοτημένο τεχνικό της Epson.

Προειδοποίηση

Πριν καθαρίσετε οποιοδήποτε μέρος του βιντεοπροβολέα, απενεργοποιήστε τον βιντεοπροβολέα και αποσυνδέστε το καλώδιο τροφοδοσίας. Μην ανοίγετε ποτέ τυχαία κάποιο κάλυμμα του βιντεοπροβολέα εκτός από τις περιπτώσεις που περιγράφονται συγκεκριμένα σε αυτό το εγχειρίδιο. Επικίνδυνες ηλεκτρικές τάσεις στον βιντεοπροβολέα μπορεί να σας τραυματίσουν σοβαρά.

Καθαρίζετε το φακό του βιντεοπροβολέα περιοδικά ή κάθε φορά που παρατηρείτε σκόνη ή λεκέδες στην επιφάνεια.

- Για να απομακρύνετε σκόνη ή λεκέδες, σκουπίστε απαλά τον φακό με ένα καθαρό και στεγνό χαρτί καθαρισμού φακών.
- Εάν ο φακός είναι σκονισμένος, ξεπλύνετε τη σκόνη χρησιμοποιώντας έναν φυσητήρα και, στη συνέχεια, σκουπίστε τον.

Προειδοποίηση

- Πριν από τον καθαρισμό του φακού, απενεργοποιήστε τον βιντεοπροβολέα και αποσυνδέστε το καλώδιο τροφοδοσίας.
- Μην χρησιμοποιείτε σπρέι εύφλεκτων αερίων, όπως σπρέι απομάκρυνσης σκόνης. Η υψηλή θερμότητα που παράγεται από τον βιντεοπροβολέα μπορεί να προκαλέσει πυρκαγιά.

Προσοχή

- Μην σκουπίζετε τον φακό αμέσως μετά την απενεργοποίηση του βιντεοπροβολέα. Αυτό μπορεί να προκαλέσει βλάβη στον φακό.
- Μην χρησιμοποιείτε σκληρά υλικά για να καθαρίσετε το φακό και μην υποβάλετε το φακό σε οποιαδήποτε χτυπήματα. Διαφορετικά, μπορεί να προκληθεί ζημιά.

Πριν από τον καθαρισμό της θήκης του βιντεοπροβολέα, απενεργοποιήστε τον βιντεοπροβολέα και αποσυνδέστε το καλώδιο τροφοδοσίας.

- Για να απομακρύνετε σκόνη ή λεκέδες, χρησιμοποιήστε ένα μαλακό, στεγνό πανί που δεν αφήνει χνούδι.
- Για να απομακρύνετε επίμονους ρύπους, χρησιμοποιήστε ένα μαλακό πανί βρεγμένο με νερό και ήπιο σαπούνι. Μην ψεκάζετε υγρά απευθείας επάνω στον βιντεοπροβολέα.

Προσοχή

Μη χρησιμοποιείτε κερί, οινόπνευμα, βενζίνη, διαλυτικό βαφής ή άλλα χημικά για να καθαρίσετε τη θήκη του βιντεοπροβολέα. Μπορεί να καταστρέψουν τη θήκη. Μη χρησιμοποιείτε κονσερβοποιημένο αέρα ή αέρια που ενδέχεται να αφήσουν εύφλεκτα υπολείμματα.

Καθαρίζετε τις σχισμές εξαερισμού του βιντεοπροβολέα περιοδικά ή όποτε παρατηρείτε σκόνη στην επιφάνεια των σχισμών, προκειμένου να αποφύγετε την υπερθέρμανση του βιντεοπροβολέα λόγω μπλοκαρίσματος του εξαερισμού.

- 1** Απενεργοποιήστε τον βιντεοπροβολέα και αποσυνδέστε το καλώδιο τροφοδοσίας.
- 2** Αφαιρέστε προσεκτικά τη σκόνη χρησιμοποιώντας μια ηλεκτρική σκούπα ή μια βούρτσα.

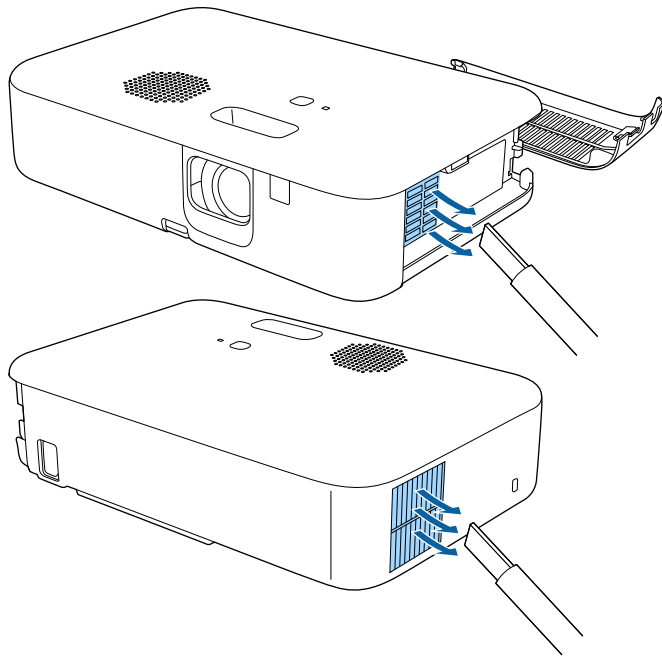

Επίλυση προβλημάτων

Ελέγξτε τις λύσεις που εμπεριέχονται σε αυτές τις ενότητες, αν αντιμετωπίζετε πρόβλημα με τη χρήση του βιντεοπροβολέα.

► Σχετικοί σύνδεσμοι

- "Προβλήματα προβολής" [σελ.80](#)
- "Κατάσταση ενδεικτικής λυχνίας προβολέα" [σελ.81](#)
- "Επίλυση προβλημάτων ενεργοποίησης ή απενεργοποίησης προβολέα" [σελ.83](#)
- "Επίλυση προβλημάτων εικόνας" [σελ.85](#)
- "Επίλυση προβλημάτων ήχου" [σελ.89](#)
- "Επίλυση προβλημάτων λειτουργίας του τηλεχειριστηρίου" [σελ.90](#)
- "Επίλυση προβλημάτων Σύνδεσης HDMI" [σελ.91](#)
- "Επίλυση προβλημάτων αναπαραγωγής ροής πολυμέσων Epson" [σελ.92](#)
- "Όταν εμφανίζεται το μήνυμα "Πρέπει να αντικαταστήσετε τον βιντεοπροβολέα."" [σελ.93](#)

Αν ο βιντεοπροβολέας δεν λειτουργεί σωστά, απενεργοποιήστε τον, αποσυνδέστε τον και, στη συνέχεια, συνδέστε τον και ενεργοποιήστε τον ξανά.

Αν αυτό δεν επιλύσει το πρόβλημα, ελέγξτε τα εξής:

- Οι ενδεικτικές λυχνίες του βιντεοπροβολέα ενδέχεται να υποδεικνύουν το πρόβλημα.
- Οι λύσεις σε αυτό το εγχειρίδιο μπορούν να σας βοηθήσουν να επιλύσετε πολλά προβλήματα.

Εάν καμία από αυτές τις λύσεις δεν βοηθά, επικοινωνήστε με την Epson για τεχνική υποστήριξη.

Οι ενδεικτικές λυχνίες του προβολέα υποδεικνύουν την κατάσταση του προβολέα και σας ενημερώνουν όταν παρουσιάζεται κάποιο πρόβλημα. Ελέγξτε την κατάσταση και το χρώμα των ενδεικτικών λυχνιών και, στη συνέχεια, ανατρέξτε σε αυτόν τον πίνακα αναζητώντας για λύση.

 Αν οι ενδεικτικές λυχνίες εμφανίζουν ένα μοτίβο που δεν αναφέρεται στον παρακάτω πίνακα, απενεργοποιήστε τον προβολέα, αποσυνδέστε τον και επικοινωνήστε με την Epson για βοήθεια.

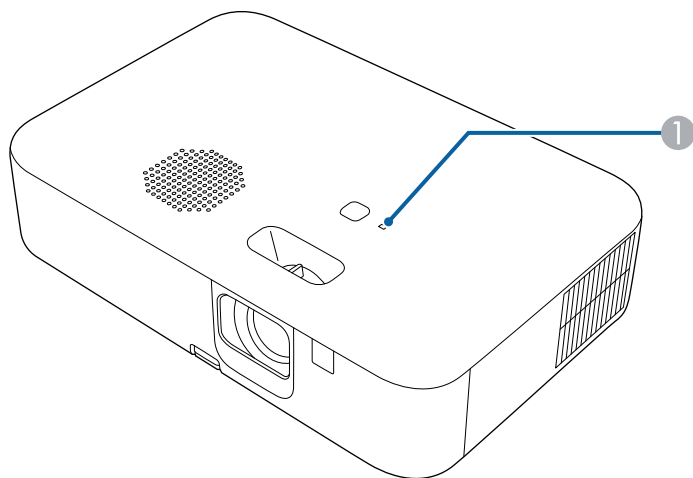

1 Ενδεικτική λυχνία κατάστασης

Κατάσταση προβολέα

Κατάσταση ενδεικτικής λυχνίας	Πρόβλημα και λύσεις
Αναμμένη με μπλε χρώμα	Κανονική λειτουργία.

Κατάσταση ενδεικτικής λυχνίας	Πρόβλημα και λύσεις
Αναβοσβήνει με μπλε χρώμα	<p>Προθέρμανση, τερματισμός λειτουργίας ή ψύξη. Κατά την προθέρμανση, περιμένετε περίπου 30 δευτερόλεπτα για να εμφανιστεί μια εικόνα. Οι λειτουργίες του τηλεχειριστηρίου ενδέχεται να απενεργοποιηθούν όταν η ένδειξη αναβοσβήνει με μπλε χρώμα.</p>
Ανενεργό	<p>Ο βιντεοπροβολέας είναι σε κατάσταση αναμονής. Όταν πατήσετε το κουμπί ισχύος, ξεκινά η προβολή.</p>
Αναμμένη με πορτοκαλί χρώμα	<p>Ο προβολέας έχει υπερθερμανθεί και απενεργοποιήθηκε. Αφήστε τον απενεργοποιημένο να κρυώσει για 5 λεπτά.</p> <ul style="list-style-type: none"> Βεβαιωθείτε ότι οι σχισμές εξαερισμού και δεν είναι φραγμένες με σκόνη ή εμποδίζονται από τα κοντινά αντικείμενα. Βεβαιωθείτε ότι η θερμοκρασία του περιβάλλοντος δεν είναι πολύ υψηλή. Εάν το πρόβλημα παραμένει, αποσυνδέστε τον βιντεοπροβολέα και επικοινωνήστε με την Epson για βοήθεια. <p>Χαμηλή ροή αέρα μέσω του φίλτρου αέρα.</p> <ul style="list-style-type: none"> Βεβαιωθείτε ότι οι σχισμές εξαερισμού και δεν είναι φραγμένες με σκόνη ή εμποδίζονται από τα κοντινά αντικείμενα. Βεβαιωθείτε ότι η θερμοκρασία του περιβάλλοντος δεν είναι πολύ υψηλή. Εάν το πρόβλημα παραμένει, αποσυνδέστε τον βιντεοπροβολέα και επικοινωνήστε με την Epson για βοήθεια.

Κατάσταση ενδεικτικής λυχνίας	Πρόβλημα και λύσεις
	<p>Χαμηλή ροή αέρα μέσω του βιντεοπροβολέα.</p> <ul style="list-style-type: none"> • Βεβαιωθείτε ότι οι σχισμές εξαερισμού και δεν είναι φραγμένες με σκόνη ή εμποδίζονται από τα κοντινά αντικείμενα. • Βεβαιωθείτε ότι η θερμοκρασία του περιβάλλοντος δεν είναι πολύ υψηλή. • Εάν το πρόβλημα παραμένει, αποσυνδέστε τον βιντεοπροβολέα και επικοινωνήστε με την Epson για βοήθεια.
Αναβοσβήνει με πορτοκαλί χρώμα	<p>Η λάμπα έχει πρόβλημα. Απενεργοποιήστε τον βιντεοπροβολέα, αποσυνδέστε τον και επικοινωνήστε με την Epson για βοήθεια.</p>
	<p>Ένας ανεμιστήρας ή αισθητήρας έχει ένα πρόβλημα. Απενεργοποιήστε τον βιντεοπροβολέα, αποσυνδέστε τον και επικοινωνήστε με την Epson για βοήθεια.</p>
	<p>Εσωτερικό σφάλμα βιντεοπροβολέα. Απενεργοποιήστε τον βιντεοπροβολέα, αποσυνδέστε τον και επικοινωνήστε με την Epson για βοήθεια.</p>
	<p>Σφάλμα τροφοδοσίας (Ballast). Απενεργοποιήστε τον βιντεοπροβολέα, αποσυνδέστε τον και επικοινωνήστε με την Epson για βοήθεια.</p>

Ελέγξτε τις λύσεις σε αυτές τις ενότητες εάν ο προβολέας δεν ενεργοποιείται όταν πατάτε το κουμπί ισχύος ή απενεργοποιείται απρόσμενα.

» Σχετικοί σύνδεσμοι

- "Επίλυση προβλημάτων τροφοδοσίας προβολέα" [σελ.83](#)
- "Επίλυση προβλημάτων απενεργοποίησης βιντεοπροβολέα" [σελ.83](#)

Επίλυση προβλημάτων τροφοδοσίας προβολέα

Αν ο βιντεοπροβολέας δεν ενεργοποιείται όταν πατάτε το κουμπί ισχύος, δοκιμάστε τις ακόλουθες λύσεις έως ότου επιλυθεί το πρόβλημα:

- 1** Ελέγξτε τα παρακάτω στοιχεία.
 - Εάν χρησιμοποιείτε το τηλεχειριστήριο, ελέγξτε τις μπαταρίες του τηλεχειριστηρίου.
 - Βεβαιωθείτε ότι το καλώδιο τροφοδοσίας είναι συνδεδεμένο σωστά στον βιντεοπροβολέα και σε μια ηλεκτρική πρίζα που λειτουργεί.
 - Βεβαιωθείτε ότι δεν χρησιμοποιείτε το τηλεχειριστήριο για τη συσκευή αναπαραγωγής πολυμέσων συνεχούς ροής. Βεβαιωθείτε ότι χρησιμοποιείτε το τηλεχειριστήριο του βιντεοπροβολέα.

- 2** Αποσυνδέστε το καλώδιο και επικοινωνήστε με την Epson για βοήθεια.

» Σχετικοί σύνδεσμοι

- "Όταν η λάμπα του βιντεοπροβολέα δεν ανάβει" [σελ.83](#)

Όταν η λάμπα του βιντεοπροβολέα δεν ανάβει

Εάν η λάμπα του βιντεοπροβολέα δεν ανάβει κατά το πάτημα του κουμπιού τροφοδοσίας, ενδέχεται να είναι σπασμένη.

Προειδοποίηση

- Μην κουνάτε ή γέρνετε τον βιντεοπροβολέα. Ενδέχεται να πέσουν θραύσματα γυαλιού και να προκληθεί τραυματισμός.
- Σε περίπτωση που θρύμματα γυαλιού εισέλθουν στα μάτια ή στο στόμα σας, επικοινωνήστε αμέσως με κάποιον γιατρό.

Επίλυση προβλημάτων απενεργοποίησης βιντεοπροβολέα

Αν ο βιντεοπροβολέας απενεργοποιηθεί απρόσμενα, δοκιμάστε τις ακόλουθες λύσεις έως ότου επιλυθεί το πρόβλημα.

- 1** Οι βιντεοπροβολείς ενδέχεται να έχουν τεθεί σε λειτουργία ύπνου μετά από μια περίοδο αδράνειας. Εκτελέστε οποιαδήποτε εργασία για να αφυπνίσετε τον προβολέα. Για να απενεργοποιήσετε τη λειτουργία ύπνου, επιλέξτε **Ανενεργό** στη ρύθμιση **Λειτ. Ύπνου**.

☛ Ρυθμίσεις > Λειτουργία > Λειτ. Ύπνου

- 2** Αν ο βιντεοπροβολέας απενεργοποιείται απρόσμενα, μπορεί να είναι ενεργοποιημένο το χρονόμετρο σίγασης A/V. Για να απενεργοποιήσετε το χρονοδιακόπτη σίγασης A/V, επιλέξτε **Ανενεργό** στη ρύθμιση **Χρονοδ Σίγαση A/V** του μενού **Ρυθμίσεις** του βιντεοπροβολέα.

☛ Ρυθμίσεις > Λειτουργία > Χρονοδ Σίγαση A/V

- 3** Όταν η ενδεικτική λυχνία κατάστασης ανάβει με πορτοκαλί χρώμα, ο βιντεοπροβολέας έχει υπερθερμανθεί και απενεργοποιηθεί.



Οι ανεμιστήρες ψύξης ενδέχεται να λειτουργούν σε κατάσταση αναμονής, ανάλογα με τις ρυθμίσεις του προβολέα. Επίσης, όταν ο βιντεοπροβολέας αφυπνίζεται από την κατάσταση αναμονής, οι ανεμιστήρες ενδέχεται να προκαλέσουν έναν απρόσμενο θόρυβο. Αυτό δεν αποτελεί δυσλειτουργία.

» Σχετικοί σύνδεσμοι

- "Ρυθμίσεις δυνατοτήτων προβολέα - Μενού Ρυθμίσεις" [σελ.65](#)

Ελέγξτε τις λύσεις που εμπεριέχονται σε αυτές τις ενότητες, αν αντιμετωπίζετε πρόβλημα με τις προβαλλόμενες εικόνες.

» Σχετικοί σύνδεσμοι

- "Επίλυση προβλημάτων απουσίας εικόνας" [σελ.85](#)
- "Ρύθμιση εικόνας που δεν είναι ορθογώνια" [σελ.86](#)
- "Ρύθμιση θολής ή σκοτεινής εικόνας" [σελ.86](#)
- "Διόρθωση προβλημάτων επιμέρους εικόνας" [σελ.86](#)
- "Ρύθμιση εικόνας που περιέχει θόρυβο ή είναι στατική" [σελ.87](#)
- "Ρύθμιση εικόνας που τρεμοπαίζει" [σελ.87](#)
- "Προσαρμογή εικόνας με λανθασμένη Φωτεινότητα ή Χρώματα" [σελ.87](#)
- "Ρύθμιση ανάποδης εικόνας" [σελ.88](#)

Επίλυση προβλημάτων απουσίας εικόνας

Αν δεν εμφανίζεται καμία εικόνα, δοκιμάστε τις ακόλουθες λύσεις έως ότου επιλυθεί το πρόβλημα.

1 Ελέγξτε την κατάσταση του προβολέα:

- Στο τηλεχειριστήριο, πατήστε το κουμπί  για να δείτε εάν η εικόνα έχει διακοπεί προσωρινά.
- Ελέγξτε την ενδεικτική λυχνία κατάστασης για να επιβεβαιώσετε ότι ο προβολέας βρίσκεται σε κανονική κατάσταση λειτουργίας.
- Πατήστε το κουμπί ισχύος του βιντεοπροβολέα για να τον αφυπνίσετε από τη λειτουργία αναμονής ή τη λειτουργία ύπνου. Επίσης, ελέγξτε εάν ο συνδεδεμένος υπολογιστής βρίσκεται σε λειτουργία ύπνου ή εμφανίζει μια κενή προφύλαξη οθόνης.

☛ Ρυθμίσεις > Λειτουργία > Λειτ. Ύπνου

2 Ελέγξτε τη σύνδεση του καλωδίου:

- Βεβαιωθείτε ότι όλα τα απαραίτητα καλώδια έχουν συνδεθεί με ασφάλεια και ότι η τροφοδοσία είναι ενεργοποιημένη για τον προβολέα.
- Συνδέστε την πηγή βίντεο απευθείας στον προβολέα.

- Αντικαταστήστε το καλώδιο HDMI με ένα μικρότερο.

3 Ελέγξτε την κατάσταση της πηγής βίντεο:

- Εάν προβάλετε από συσκευή αναπαραγωγής ροής πολυμέσων, βεβαιωθείτε ότι τροφοδοτείται από το καλώδιο USB τροφοδοσίας στον βιντεοπροβολέα.
- Ενεργοποιήστε τη συνδεδεμένη συσκευή αναπαραγωγής ροής πολυμέσων ή την πηγή βίντεο και πατήστε το κουμπί αναπαραγωγής για να ξεκινήσει ένα βίντεο, εάν είναι απαραίτητο.
- Βεβαιωθείτε ότι η συνδεδεμένη συσκευή ανταποκρίνεται στο πρότυπο HDMI CEC. Ανατρέξτε στην τεκμηρίωση που παρέχεται με τη συσκευή για περισσότερες πληροφορίες.
- Αν κάνετε την προβολή από ένα φορητό υπολογιστή, βεβαιωθείτε ότι τον έχετε ρυθμίσει ώστε να κάνει την εμφάνιση σε εξωτερική οθόνη.

4 Ελέγξτε τα παρακάτω στοιχεία:

- Απενεργοποιήστε τον βιντεοπροβολέα και τη συνδεδεμένη συσκευή αναπαραγωγής ροής πολυμέσων ή την πηγή βίντεο και, στη συνέχεια, ενεργοποιήστε τα ξανά.
- Ορίστε τη λειτουργία CEC για τη συνδεδεμένη συσκευή ξανά και επανεκκινήστε τη συσκευή.
- Βεβαιωθείτε ότι η ανάλυση της οθόνης του υπολογιστή δεν υπερβαίνει τα όρια της ανάλυσης και της συχνότητας του προβολέα. Εάν είναι απαραίτητο, επιλέξτε διαφορετική ανάλυση οθόνης για τον υπολογιστή σας. (Για λεπτομέρειες, ανατρέξτε στο εγχειρίδιο του υπολογιστή.)
- Επαναφέρει όλες τις ρυθμίσεις του προβολέα στις προεπιλεγμένες τιμές τους.

☛ Μηδενισμός > Μηδενισμός όλων

» Σχετικοί σύνδεσμοι

- "Ρυθμίσεις δυνατοτήτων προβολέα - Μενού Ρυθμίσεις" [σελ.65](#)
- "Επιλογές επαναφοράς βιντεοπροβολέα - Μενού Μηδενισμός" [σελ.70](#)

Ρύθμιση εικόνας που δεν είναι ορθογώνια

Αν η προβαλλόμενη εικόνα δεν είναι ομοιόμορφα ορθογώνια, δοκιμάστε τις ακόλουθες λύσεις έως ότου επιλυθεί το πρόβλημα.

- 1** Τοποθετήστε τον βιντεοπροβολέα ακριβώς μπροστά από το κέντρο της οθόνης, ώστε να είναι στραμμένος εντελώς προς αυτήν, αν είναι δυνατόν.
- 2** Προσαρμόστε το σχήμα της εικόνας χρησιμοποιώντας τις ρυθμίσεις **Τραπέζιο**.
 - ☛ **Ρυθμίσεις > Εγκατάσταση > Τραπέζιο > Οριζ./Κάθ. Τραπ.**
 - ☛ **Ρυθμίσεις > Εγκατάσταση > Τραπέζιο > Quick Corner**

» Σχετικοί σύνδεσμοι

- "Αυτόματο Κ-Τραπέζιο" [σελ.38](#)
- "Επιλογές επαναφοράς βιντεοπροβολέα - Μενού Μηδενισμός" [σελ.70](#)
- "Διόρθωση του σχήματος της εικόνας με το κουμπί τραπέζιου" [σελ.38](#)
- "Διόρθωση του σχήματος της εικόνας με τη λειτουργία Quick Corner" [σελ.39](#)

Ρύθμιση θολής ή σκοτεινής εικόνας

Αν η προβαλλόμενη εικόνα είναι θολή ή σκοτεινή, δοκιμάστε τις ακόλουθες λύσεις έως ότου επιλυθεί το πρόβλημα.

- 1** Ρυθμίστε την εστίαση της εικόνας χρησιμοποιώντας τον μοχλό εστίασης.
- 2** Ελέγξτε τα παρακάτω στοιχεία:
 - Τοποθετήστε τον προβολέα αρκετά κοντά στην οθόνη.
 - Τοποθετήστε τον βιντεοπροβολέα έτσι ώστε η γωνία ρύθμισης τραπέζιου να μην είναι τόσο ευρεία ώστε να παραμορφώνει την εικόνα.

- 3** Καθαρίστε τον φακό του βιντεοπροβολέα.



Για να αποφύγετε τη συμπύκνωση υδρατμών στο φακό μετά τη μεταφορά του προβολέα από ψυχρό περιβάλλον, αφήστε τον προβολέα να προθερμανθεί σε θερμοκρασία δωματίου πριν από τη χρήση.

- 4** Προσαρμόστε τη ρύθμιση **Ευκρίνεια** στο μενού **Εικόνα** του βιντεοπροβολέα για να βελτιώσετε την ποιότητα της εικόνας.

☛ **Εικόνα > Ρυθμίσεις για προχωρημένους > Ευκρίνεια**

- 5** Αν κάνετε προβολή εικόνας από έναν υπολογιστή, χρησιμοποιήστε μια μικρότερη ανάλυση ή επιλέξτε μια ανάλυση που να συμφωνεί με την εγγενή ανάλυση του βιντεοπροβολέα.

» Σχετικοί σύνδεσμοι

- "Ρυθμίσεις ποιότητας εικόνας - Μενού εικόνας" [σελ.63](#)
- "Εστίαση της εικόνας χρησιμοποιώντας τον μοχλό εστίασης" [σελ.41](#)
- "Καθαρισμός φακού" [σελ.76](#)

Διόρθωση προβλημάτων επιμέρους εικόνας

Αν δεν εμφανίζεται μια επιμέρους εικόνα του υπολογιστή, δοκιμάστε τις ακόλουθες λύσεις έως ότου επιλυθεί το πρόβλημα.

- 1** Εάν έχετε κάνει σμίκρυνση ή μεγέθυνση της εικόνας, χρησιμοποιώντας τη ρύθμιση **Ζουμ**, πατήστε το κουμπί  μέχρι ο βιντεοπροβολέας να επιστρέψει σε πλήρη οθόνη.
- 2** Βεβαιωθείτε ότι έχετε επιλέξει τη σωστή λειτουργία προβολής. Μπορείτε να το επιλέξετε μέσω της ρύθμισης **Προβολή** στο μενού **Ρυθμίσεις** του προβολέα.
 - ☛ **Ρυθμίσεις > Εγκατάσταση > Προβολή**

- 3** Ελέγξτε τις ρυθμίσεις οθόνης του υπολογιστή σας για να απενεργοποιήσετε τη ρύθμιση για δύο οθόνες και ορίστε την ανάλυση εντός των ορίων του βιντεοπροβολέα. (Για λεπτομέρειες, ανατρέξτε στο εγχειρίδιο του υπολογιστή.)

» **Σχετικοί σύνδεσμοι**

- "Ρυθμίσεις δυνατοτήτων προβολέα - Μενού Ρυθμίσεις" [σελ.65](#)

Ρύθμιση εικόνας που περιέχει θόρυβο ή είναι στατική

Αν η προβαλλόμενη εικόνα περιέχει ηλεκτρονικές παρεμβολές (θόρυβος) ή είναι στατική, δοκιμάστε τις ακόλουθες λύσεις έως ότου επιλυθεί το πρόβλημα.

- 1** Ελέγξτε τα καλώδια σύνδεσης της πηγής βίντεο με τον προβολέα. Θα πρέπει να είναι:
- Χωριστά από το καλώδιο τροφοδοσίας για την αποφυγή παρεμβολών
 - Συνδεδεμένα σωστά και στα δύο άκρα
 - Να μην είναι συνδεδεμένα με καλώδιο επέκτασης

- 2** Εάν έχετε ρυθμίσει το σχήμα της εικόνας χρησιμοποιώντας τα στοιχεία ελέγχου του βιντεοπροβολέα, προσπαθήστε να μειώσετε τη ρύθμιση **Ευκρίνεια** στο μενού **Εικόνα** του βιντεοπροβολέα για να βελτιώσετε την ποιότητα της εικόνας.

☛ **Εικόνα > Ρυθμίσεις για προχωρημένους > Ευκρίνεια**

- 3** Εάν έχετε συνδέσει επέκταση καλωδίου τροφοδοσίας, δοκιμάστε να κάνετε την προβολή χωρίς αυτήν για να διαπιστώσετε αν προκαλεί παρεμβολές στο σήμα.

- 4** Επιλέξτε μια ανάλυση βίντεο του υπολογιστή και ένα ρυθμό ανανέωσης που να είναι συμβατά με τον προβολέα.

» **Σχετικοί σύνδεσμοι**

- "Ρυθμίσεις ποιότητας εικόνας - Μενού εικόνας" [σελ.63](#)

Ρύθμιση εικόνας που τρεμοπαίζει

Αν η προβαλλόμενη οθόνη τρεμοπαίζει, δοκιμάστε τις ακόλουθες λύσεις έως ότου επιλυθεί το πρόβλημα.

- 1** Εάν η οθόνη τρεμοπαίζει μόνο κατά την είσοδο σήματος βίντεο, δοκιμάστε να αντικαταστήσετε το καλώδιο που συνδέει τον βιντεοπροβολέα και τη συσκευή βίντεο.

- 2** Εάν η επιλογή **Έξοδος φωτός** έχει οριστεί σε **Χαμηλή (Eco)**, αλλάξτε τη ρύθμιση σε **Κανονική** και δοκιμάστε να προβάλλετε μία εικόνα για περίπου δύο ώρες προκειμένου να διαπιστώσετε εάν τρεμοπαίζει ακόμα.

- 3** Αποσυνδέστε όλα τα καλώδια που συνδέουν το βιντεοπροβολέα και τις συσκευές βίντεο, βεβαιωθείτε ότι δεν γίνεται είσοδος σήματος και, στη συνέχεια, επαναφέρετε όλες τις ρυθμίσεις του βιντεοπροβολέα εκτελώντας **Μηδενισμός όλων** στο μενού **Μηδενισμός** του βιντεοπροβολέα.

» **Σχετικοί σύνδεσμοι**

- "Επιλογές επαναφοράς βιντεοπροβολέα - Μενού Μηδενισμός" [σελ.70](#)

Προσαρμογή εικόνας με λανθασμένη Φωτεινότητα ή Χρώματα

Αν η προβαλλόμενη εικόνα είναι πολύ σκοτεινή ή φωτεινή ή τα χρώματα δεν είναι σωστά, δοκιμάστε τις ακόλουθες λύσεις έως ότου επιλυθεί το πρόβλημα.

- 1** Δοκιμάστε διαφορετικές λειτουργίες χρώματος για την εικόνα και το περιβάλλον σας επιλέγοντας τη ρύθμιση **Λειτουργία Χρώματος** στο μενού **Εικόνα** του βιντεοπροβολέα.

- 2** Ελέγξτε τις ρυθμίσεις της πηγής βίντεο.
- 3** Προσαρμόστε τις διαθέσιμες ρυθμίσεις στο μενού **Εικόνα** του βιντεοπροβολέα για την τρέχουσα πηγή εισόδου, όπως είναι οι ρυθμίσεις **Φωτεινότητα**, **Αντίθεση**, **Απόχρωση** και **Κορεσμ. Χρώματος**.
 - ☛ **Εικόνα > Ρυθμίσεις για προχωρημένους > Φωτεινότητα**
 - ☛ **Εικόνα > Ρυθμίσεις για προχωρημένους > Χρώμα**
- 4** Βεβαιωθείτε ότι όλα τα καλώδια είναι συνδεδεμένα σωστά με τον βιντεοπροβολέα και τον εξοπλισμό βίντεο. Αν έχετε συνδέσει καλώδια μεγάλου μήκους, δοκιμάστε να συνδέσετε μικρότερα καλώδια.
- 5** Τοποθετήστε τον προβολέα αρκετά κοντά στην οθόνη.

» Σχετικοί σύνδεσμοι

- "Ρυθμίσεις ποιότητας εικόνας - Μενού εικόνας" [σελ.63](#)

Ρύθμιση ανάποδης εικόνας



Εάν η εικόνα προβάλλεται ανάποδα, επιλέξτε τη σωστή λειτουργία προβολής.

- ☛ **Ρυθμίσεις > Εγκατάσταση > Προβολή**

» Σχετικοί σύνδεσμοι

- "Ρυθμίσεις δυνατοτήτων προβολέα - Μενού Ρυθμίσεις" [σελ.65](#)

Αν δεν αναπαράγεται ήχος ή η ένταση ήχου είναι πολύ χαμηλή, δοκιμάστε τις ακόλουθες λύσεις έως ότου επιλυθεί το πρόβλημα.



- 1** Προσαρμόστε τις ρυθμίσεις έντασης του βιντεοπροβολέα χρησιμοποιώντας το κουμπί  ή  στο τηλεχειριστήριο.



Εάν έχετε ρυθμίσει την ένταση του ήχου για τη συσκευή αναπαραγωγής πολυμέσων συνεχούς ροής χρησιμοποιώντας το τηλεχειριστήριο της συσκευής αναπαραγωγής πολυμέσων συνεχούς ροής, ίσως χρειαστεί να ρυθμίσετε ξανά την ένταση χρησιμοποιώντας ήχο.

- 2** Ελέγξτε τη σύνδεση του καλωδίου μεταξύ του βιντεοπροβολέα και της πηγής βίντεο.

- 3** Ελέγξτε τις ακόλουθες ρυθμίσεις στον βιντεοπροβολέα:

- Στο τηλεχειριστήριο, πατήστε το κουμπί  για να συνεχίσετε τις λειτουργίες βίντεο και ήχου, εάν είχαν διακοπεί προσωρινά.
- Πατήστε το κουμπί  στο τηλεχειριστήριο για να καταργήσετε τη σίγαση ήχου.

- 4** Ελέγξτε τις ακόλουθες ρυθμίσεις στον εξοπλισμό βίντεο:

- Ελέγξτε τη συσκευή αναπαραγωγής ροής πολυμέσων ή την πηγή βίντεο για να βεβαιωθείτε ότι η ένταση ήχου είναι ανοικτή και ότι η έξοδος ήχου έχει ρυθμιστεί για τη σωστή πηγή.
- Ρυθμίστε τη συνδεδεμένη συσκευή στην έξοδο PCM.
- Όταν συνδέετε τον βιντεοπροβολέα σε Mac χρησιμοποιώντας καλώδιο HDMI, βεβαιωθείτε ότι ο Mac υποστηρίζει ήχο μέσω της θύρας HDMI.

» Σχετικοί σύνδεσμοι

- "Ρυθμίσεις δυνατοτήτων προβολέα - Μενού Ρυθμίσεις" [σελ.65](#)

Αν ο προβολέας δεν αποκρίνεται στις εντολές του τηλεχειριστηρίου, δοκιμάστε τις ακόλουθες λύσεις έως ότου επιλυθεί το πρόβλημα:



Αν χάσετε το τηλεχειριστήριο, μπορείτε να παραγγείλετε άλλο από την Epson.

» Σχετικοί σύνδεσμοι

- "Λειτουργία τηλεχειριστηρίου" [σελ.22](#)

- 1** Ελέγξτε ότι οι μπαταρίες του τηλεχειριστηρίου έχουν τοποθετηθεί σωστά και έχουν ισχύ. Εάν είναι απαραίτητο, αντικαταστήστε τις μπαταρίες.
- 2** Βεβαιωθείτε ότι δεν χρησιμοποιείτε το τηλεχειριστήριο για τη συσκευή αναπαραγωγής πολυμέσων συνεχούς ροής. Βεβαιωθείτε ότι χρησιμοποιείτε το τηλεχειριστήριο του βιντεοπροβολέα.
- 3** Ελέγξτε να δείτε αν κάποιο κουμπί στο τηλεχειριστήριο έχει κολλήσει κάτω, με αποτέλεσμα την είσοδο στη Λειτουργία Ύπνου. Απελευθερώστε το κουμπί για την αφύπνιση του τηλεχειριστηρίου.
- 4** Βεβαιωθείτε ότι χειρίζεστε το τηλεχειριστήριο εντός της γωνίας και της εμβέλειας λήψης του βιντεοπροβολέα.
- 5** Βεβαιωθείτε ότι δεν γίνεται προθέρμανση ή τερματισμός λειτουργίας του βιντεοπροβολέα.
- 6** Ο ισχυρός φωτισμός φθορισμού, το άμεσο ηλιακό φως ή τα σήματα υπεριώθρων συσκευών ενδέχεται να προκαλούν παρεμβολή στους απομακρυσμένους δέκτες του βιντεοπροβολέα. Χαμηλώστε τα φώτα ή μετακινήστε τον βιντεοπροβολέα μακριά από τον ήλιο ή τον εξοπλισμό που προκαλεί τις παρεμβολές.
- 7** Η συσκευή αναπαραγωγής ροής πολυμέσων συνεχούς ροής και το τηλεχειριστήριο ενδέχεται να έχουν αποσυνδεθεί. Πραγματοποιήστε εκ νέου τη σύζευξη πιέζοντας παρατεταμένα το κουμπί  και το δεξί βέλος του τηλεχειριστηρίου ταυτόχρονα για περίπου επτά δευτερόλεπτα.

Εάν δεν μπορείτε να χρησιμοποιήσετε τις συνδεδεμένες συσκευές χρησιμοποιώντας τις λειτουργίες της επιλογής Σύνδεση HDMI, δοκιμάστε τις παρακάτω λύσεις έως ότου επιλυθεί το πρόβλημα.

- 1** Βεβαιωθείτε ότι το καλώδιο ανταποκρίνεται στο πρότυπο HDMI CEC.
- 2** Βεβαιωθείτε ότι η συνδεδεμένη συσκευή ανταποκρίνεται στο πρότυπο HDMI CEC. Ανατρέξτε στην τεκμηρίωση που παρέχεται με τη συσκευή για περισσότερες πληροφορίες.
- 3** Ελέγξτε εάν η συσκευή είναι διαθέσιμη στον κατάλογο **Συνδέσεις συσκευής**.
Εάν η συσκευή δεν εμφανίζεται στη λίστα **Συνδέσεις συσκευής**, δεν πληροί τις προδιαγραφές HDMI CEC. Συνδέστε μια άλλη συσκευή.
☛ **Ρυθμίσεις > Λειτουργία > Σύνδεση HDMI > Συνδέσεις συσκευής**
- 4** Βεβαιωθείτε ότι όλα τα απαραίτητα καλώδια για τη Σύνδεση HDMI είναι σωστά συνδεδεμένα.
- 5** Βεβαιωθείτε ότι οι συνδεδεμένες συσκευές έχουν ενεργοποιηθεί και βρίσκονται σε κατάσταση αναμονής. Ανατρέξτε στην τεκμηρίωση που παρέχεται με τη συσκευή για περισσότερες πληροφορίες.
- 6** Εάν συνδέσετε μια νέα συσκευή ή να αλλάξετε τη σύνδεση, ρυθμίστε ξανά τη λειτουργία CEC για τη συνδεδεμένη συσκευή και προχωρήστε σε επανεκκίνηση της συσκευής.

» Σχετικοί σύνδεσμοι

- "Ρυθμίσεις δυνατοτήτων προβολέα - Μενού Ρυθμίσεις" [σελ.65](#)

Εάν δεν μπορείτε να χρησιμοποιήσετε τη συσκευή αναπαραγωγής ροής πολυμέσων Epson, δοκιμάστε τις παρακάτω λύσεις έως ότου επιλυθεί το πρόβλημα.

- 1** Βεβαιωθείτε ότι η συσκευή αναπαραγωγής ροής πολυμέσων είναι σωστά συνδεδεμένη στον βιντεοπροβολέα.
- 2** Για να προβάλλετε online περιεχόμενο, χρειάζεστε σύνδεση στο διαδίκτυο. Βεβαιωθείτε ότι το Wi-Fi είναι ενεργοποιημένο.
- 3** Η συσκευή αναπαραγωγής ροής πολυμέσων Epson και το τηλεχειριστήριο ενδέχεται να έχουν αποσυνδεθεί. Πραγματοποιήστε εκ νέου τη σύζευξη πιέζοντας παρατεταμένα το κουμπί  και το δεξί βέλος του τηλεχειριστηρίου ταυτόχρονα για περίπου επτά δευτερόλεπτα.

Προσοχή

Η συσκευή αναπαραγωγής ροής πολυμέσων που παρέχεται με τον προβολέα σας έχει σχεδιαστεί για χρήση με αυτόν τον προβολέα. Ανάλογα με τη συνδεδεμένη συσκευή προβολής, η συσκευή αναπαραγωγής πολυμέσων συνεχούς ροής μπορεί να μην λειτουργεί σωστά.



Μετά την επισκευή της συσκευής αναπαραγωγής ροής πολυμέσων συνεχούς ροής, η Epson μπορεί να επαναφέρει τη συσκευή στην αρχική της κατάσταση. Βεβαιωθείτε ότι έχετε σημειώσει τα στοιχεία του λογαριασμού κάθε online υπηρεσίας προτού επικοινωνήσετε με τον τοπικό σας αντιπρόσωπο ή με το πλησιέστερο κέντρο επισκευών της Epson.

Στο τέλος της διάρκειας ζωής της λάμπας του βιντεοπροβολέα, εμφανίζεται το μήνυμα "Πρέπει να αντικαταστήσετε τον βιντεοπροβολέα. Εμφανίζεται το μήνυμα **Ανατρέξτε στην τεκμηρίωσή σας για περισσότερες πληροφορίες.**" . Απενεργοποιήστε τον βιντεοπροβολέα και εξετάστε την αντικατάστασή του, ακόμη και αν η λάμπα συνεχίζει να λειτουργεί.

Προειδοποίηση

- Αν συνεχίσετε να χρησιμοποιείτε τον βιντεοπροβολέα αφού παρέλθει η διάρκεια ζωής της λάμπας, υπάρχει μεγάλη πιθανότητα να σκάσει.
- Εάν η λάμπα σπάσει, λάβετε υπόψη τα ακόλουθα:
 - Αερίστε αμέσως τον χώρο.
 - Μην κουνάτε ή γέρνετε τον βιντεοπροβολέα. Ενδέχεται να πέσουν θραύσματα γυαλιού και να προκληθεί τραυματισμός.
 - Σε περίπτωση που θρύμματα γυαλιού εισέλθουν στα μάτια ή στο στόμα σας, επικοινωνήστε αμέσως με κάποιον γιατρό.

Παράρτημα

Ελέγξτε αυτές τις ενότητες για τεχνικές προδιαγραφές και σημαντικές πληροφορίες σχετικά με το προϊόν σας.

► Σχετικοί σύνδεσμοι

- "Προαιρετικά εξαρτήματα και ανταλλακτικά" [σελ.95](#)
- "Μέγεθος οθόνης και απόσταση προβολής" [σελ.96](#)
- "Υποστηριζόμενες αναλύσεις εμφάνισης οθόνης" [σελ.97](#)
- "Προδιαγραφές προβολέα" [σελ.98](#)
- "Εξωτερικές διαστάσεις" [σελ.99](#)
- "Κατάλογος συμβόλων για την ασφάλεια και οδηγιών" [σελ.100](#)
- "Προειδοποιητικές ετικέτες" [σελ.102](#)
- "Γλωσσάρι" [σελ.103](#)
- "Γνωστοποιήσεις" [σελ.105](#)

Διατίθενται τα ακόλουθα προαιρετικά εξαρτήματα και ανταλλακτικά.
Προμηθευτείτε αυτά τα προϊόντα εάν και όταν χρειαστεί.

Ο παρακάτω κατάλογος προαιρετικών εξαρτημάτων και ανταλλακτικών ισχύει από τον Μάρτιο του 2022.

Τα στοιχεία των εξαρτημάτων υπόκεινται σε αλλαγές χωρίς ειδοποίηση και η διαθεσιμότητα ενδέχεται να διαφέρει ανάλογα με τη χώρα αγοράς.

» **Σχετικοί σύνδεσμοι**

- "Εξωτερικές συσκευές" [σελ.95](#)

Εξωτερικές συσκευές

Πρόγραμμα αναπαραγωγής πολυμέσων ροής ELPAP12

Χρησιμοποιήστε αυτό το πρόγραμμα αναπαραγωγής πολυμέσων ροής για να παρακολουθήσετε διαδικτυακό περιεχόμενο.

Ανατρέξτε στον πίνακα που υπάρχει εδώ για να προσδιορίσετε πόσο μακριά πρέπει να τοποθετήσετε τον προβολέα από την οθόνη με βάση το μέγεθος της προβαλλόμενης εικόνας.

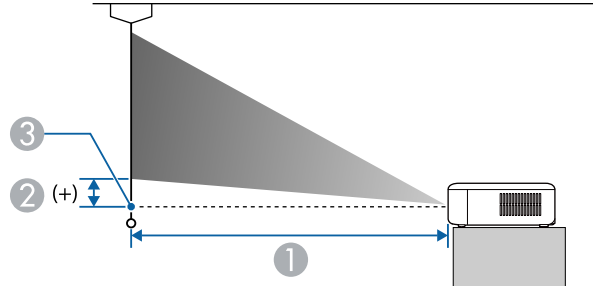

- ❶ Απόσταση προβολής (εκατοστά)
- ❷ Απόσταση από το κέντρο του φακού μέχρι τη βάση της οθόνης (cm)
- ❸ Κέντρο φακού

Μέγεθος οθόνης 16:10		❶	❷
		Ελάχιστη (Ευρύ) έως Μέγιστη (Τηλ.)	
24"	52 × 32	67 - 91	-4 - 0
32"	69 × 43	90 - 122	-5 - 1
40"	86 × 54	113 - 154	-6 - 1
60"	129 × 81	171 - 231	-10 - 1
80"	172 × 108	228 - 309	-13 - 2
100"	215 × 135	286 - 387	-16 - 2
150"	323 × 202	430 - 581	-24 - 3
200"	431 × 269	574 - 776	-32 - 4
268"	577 × 361	770 - 1040	-43 - 5
300"	646 × 404	862 - 1165	-48 - 6
362"	780 × 487	1041 - 1406	-58 - 7

Μέγεθος οθόνης 16:9		❶	❷
		Ελάχιστη (Ευρύ) έως Μέγιστη (Τηλ.)	
26"	58 × 32	67 - 91	-4 - 0
34"	75 × 42	89 - 120	-5 - 1
40"	89 × 50	105 - 142	-6 - 1
60"	133 × 75	158 - 214	-9 - 1
80"	177 × 100	211 - 286	-12 - 1
100"	221 × 125	264 - 358	-15 - 2
200"	443 × 249	531 - 717	-30 - 4
290"	642 × 361	771 - 1041	-43 - 5
300"	664 × 374	797 - 1077	-44 - 6
391"	866 × 487	1040 - 1404	-58 - 7

Μέγεθος οθόνης 4:3		❶	❷
		Ελάχιστη (Ευρύ) έως Μέγιστη (Τηλ.)	
21"	43 × 32	66 - 91	-4 - 0
28"	57 × 43	89 - 121	-5 - 1
40"	81 × 61	128 - 174	-7 - 1
60"	122 × 91	194 - 262	-11 - 1
80"	163 × 122	259 - 350	-14 - 2
100"	203 × 152	324 - 438	-18 - 2
150"	305 × 229	487 - 658	-27 - 3
200"	406 × 305	650 - 878	-36 - 5
237"	482 × 361	771 - 1041	-43 - 5
300"	610 × 457	976 - 1319	-54 - 7
320"	650 × 488	1042 - 1407	-58 - 7

Οι πίνακες που υπάρχουν εδώ παραθέτουν το συμβατό ρυθμό ανανέωσης και την ανάλυση για κάθε συμβατή μορφή εμφάνισης βίντεο.

Σήματα εισόδου θύρας HDMI

Σήμα	Ρυθμός ανανέωσης (Hz)	Ανάλυση (κουκκίδες)
VGA	60	640 × 480
SVGA	60	800 × 600
XGA	60	1024 × 768
WXGA	60	1280 × 800
	60	1366 × 768
WXGA+	60	1440 × 900
WXGA++	60	1600 × 900
SXGA	60	1280 × 960
	60	1280 × 1024
SXGA+	60	1400 × 1050
WSXGA+	60	1680 × 1050
UXGA	60	1600 × 1200
1920 × 1080	50/60	1920 × 1080
WUXGA (Reduced Blanking)	60	1920 × 1200
SDTV (480i/480p)	59,94	720 × 480
SDTV (576i/576p)	50	720 × 576
HDTV (720p)	50/59,94/60	1280 × 720
HDTV (1080i)	50/59,94/60	1920 × 1080
HDTV (1080p)	23,98/24/29,97/30/50/59,94/60	1920 × 1080

Όνομα προϊόντος	CO-FH02
Διαστάσεις	320 (Π) × 82 (Υ) × 211 (Β) mm (δεν περιλαμβάνεται το τμήμα σε ανύψωση)
Μέγεθος οθόνης LCD	0,62"
Μέθοδος απεικόνισης	Ενεργή μήτρα πολυ-πυριτίου TFT
Ανάλυση	2.073.600 εικονοστοιχεία Full HD (1.920 (Π) x 1.080 (Υ) κουκκίδες) x 3
Ρύθμιση εστίασης	Μη αυτόματη
Ρύθμιση ζουμ	1 έως 1,35 (ψηφιακό ζουμ)
Λάμπα	Λάμπα UHE, 188 W
Διάρκεια ζωής λάμπας	Λειτουργία Κανονικής εξόδου φωτός: Έως 6.000 ώρες Λειτουργία Χαμηλής (Eco) εξόδου φωτός: Έως 12.000 ώρες
Μέγ. έξοδος ήχου	5 W
Ηχείο	1
Ισχύς	100-240V AC±10% 50/60Hz 2,9 - 1,3 A
Κατανάλωση ενέργειας (περιοχή από 100 έως 120 V)	Σε λειτουργία: 284 W
Κατανάλωση ενέργειας (περιοχή από 220 έως 240 V)	Σε λειτουργία: 270 W
Κατανάλωση ισχύος σε κατάσταση αναμονής	0,5 W
Υψόμετρο λειτουργίας	Υψόμετρο 0 έως 3.048 m
Θερμοκρασία λειτουργίας *	Υψόμετρο από 0 έως 2.286 m: +5 έως +40°C (χωρίς συμπύκνωση) Υψόμετρο από 2.287 έως 3.048 m: +5 έως +35°C (υγρασία από 20 έως 80%, χωρίς συμπύκνωση)
Θερμοκρασία αποθήκευσης	-10 έως +60°C (υγρασία από 10 έως 90%, χωρίς συμπύκνωση)
Μάζα	Περίπου 2,6 kg

* Η φωτεινότητα της λάμπας σβήνει αυτόματα αν η θερμοκρασία περιβάλλοντος γίνει πολύ υψηλή. (Περίπου 35°C σε υψόμετρο από 0 έως 2.286 μ. και περίπου 30°C σε υψόμετρο από 2.287 έως 3.048 μ. Ωστόσο, ενδέχεται να ποικίλλει ανάλογα με το περιβάλλον.)

Γωνία κλίσης

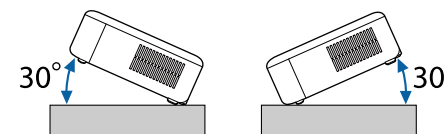

Αν χρησιμοποιείτε τον βιντεοπροβολέα με γωνία κλίσης άνω των 30°, ενδέχεται να προκληθεί ζημιά στη συσκευή και ατύχημα.

» Σχετικοί σύνδεσμοι

- "Προδιαγραφές συνδέσμου" [σελ.98](#)

Προδιαγραφές συνδέσμου

Θύρα HDMI	HDMI (Ο ήχος υποστηρίζεται μόνο από PCM)
Θύρα Service	Υποδοχή USB (Τύπος B)
Θύρα DC Out (2.0A)	Υποδοχή USB (Τύπος A)



Οι θύρες USB-A και Service υποστηρίζουν USB 2.0. Ωστόσο, οι θύρες USB δεν είναι εγγυημένες για τη λειτουργία όλων των συσκευών που υποστηρίζουν USB.

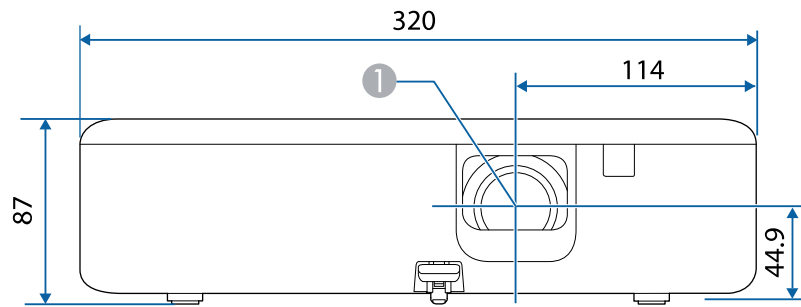



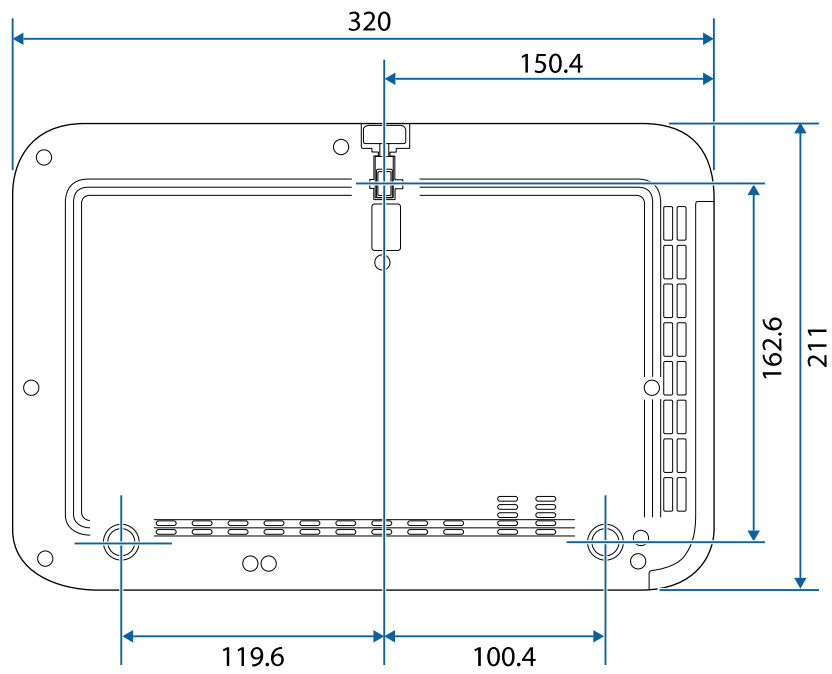











1 Κέντρο φακού













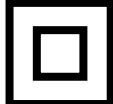

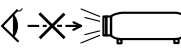
Η μονάδα μέτρησης σε αυτήν την εικόνα είναι τα χιλιοστά (mm).

Ο ακόλουθος πίνακας περιλαμβάνει την έννοια των συμβόλων ασφαλείας της ετικέτας που έχει επικολληθεί στον εξοπλισμό.

Αριθ.	Ένδειξη συμβόλου	Εγκεκριμένα πρότυπα	Περιγραφή
1		IEC60417 No. 5007	"ON" (ισχύς) Για να υποδηλώσει σύνδεση στο ρεύμα.
2		IEC60417 No. 5008	"OFF" (ισχύς) Για να υποδηλώσει αποσύνδεση από το ρεύμα.
3		IEC60417 No. 5009	Αναμονή Για αναγνώριση του διακόπτη ή της θέσης του διακόπτη με την έννοια ποιο μέρος του εξοπλισμού είναι ενεργοποιημένο ώστε να περάσει σε λειτουργία αναμονής.
4		ISO7000 No. 0434B, IEC3864-B3.1	Προσοχή Για αναγνώριση της γενικής προειδοποίηση κατά τη χρήση του προϊόντος.
5		IEC60417 No. 5041	Προσοχή, καυτή επιφάνεια Για να υποδηλώσει ότι το αντικείμενο που φέρει τη σήμανση ενδέχεται να καίει και ότι πρέπει να το αγγίζετε παίρνοντας τις κατάλληλες προφυλάξεις.
6		IEC60417 No. 6042 ISO3864-B3.6	Προσοχή, κίνδυνος ηλεκτροπληξίας Για αναγνώριση εξοπλισμού ο οποίος είναι επικίνδυνος για πρόκληση ηλεκτροπληξίας.
7		IEC60417 No. 5957	Μόνο για χρήση σε εσωτερικό χώρο. Για αναγνώριση ηλεκτρικού εξοπλισμού ο οποίος έχει σχεδιαστεί κυρίως για χρήση σε εσωτερικό χώρο.

Αριθ.	Ένδειξη συμβόλου	Εγκεκριμένα πρότυπα	Περιγραφή
8		IEC60417 No. 5926	Πολικότητα συνδέσμου ισχύος Σ.Ρ. Για αναγνώριση των θετικών και αρνητικών συνδέσεων (πολικότητα) ενός εξοπλισμού στον οποίο μπορεί να συνδεθεί παροχή ισχύος Σ.Ρ.
9		—	Ίδιο με τον Αριθ. 8.
10		IEC60417 No. 5001B	Μπαταρία, γενικά Σε εξοπλισμό που τροφοδοτείται με μπαταρία. Για αναγνώριση μιας συσκευής, για παράδειγμα, κάλυμμα για το θάλαμο της μπαταρίας, ή τα τερματικά του συνδέσμου.
11		IEC60417 No. 5002	Τοποθέτηση στοιχείου συσσωρευτή Για αναγνώριση της ίδιας της υποδοχής της μπαταρίας και αναγνώριση της τοποθέτησης του στοιχείου συσσωρευτή εντός της υποδοχής της μπαταρίας.
12		—	Ίδιο με τον Αριθ. 11.
13		IEC60417 No. 5019	Γείωση προστασίας Για αναγνώριση τερματικού το οποίο προορίζεται για σύνδεση σε εξωτερικό αγωγό, για προστασία από ηλεκτροπληξία σε περίπτωση βλάβης, ή το τερματικό ηλεκτροδίου γείωσης προστασίας.
14		IEC60417 No. 5017	Γείωση Για αναγνώριση τερματικού γείωσης σε περιπτώσεις όπου ούτε το σύμβολο Αριθ. 13 απαιτείται ρητώς.

Αρι θ.	Ένδειξη συμβόλου	Εγκεκριμένα πρότυπα	Περιγραφή
15		IEC60417 No. 5032	Εναλλασσόμενο ρεύμα Επισήμανση στον πίνακα στοιχείων ότι ο εξοπλισμός είναι κατάλληλος μόνο για εναλλασσόμενο ρεύμα, προς αναγνώριση σχετικών τερματικών.
16		IEC60417 No. 5031	Συνεχές ρεύμα Επισήμανση στον πίνακα στοιχείων ότι ο εξοπλισμός είναι κατάλληλος μόνο για συνεχές ρεύμα, προς αναγνώριση σχετικών τερματικών.
17		IEC60417 No. 5172	Εξοπλισμός Κλάσης II Για αναγνώριση εξοπλισμού ο οποίος πληροί τις προϋποθέσεις ασφαλείας που καθορίζονται για εξοπλισμό Κλάσης II σύμφωνα με το IEC 61140.
18		ISO 3864	Γενική απαγόρευση Για αναγνώριση ενεργειών ή λειτουργιών οι οποίες απαγορεύονται.
19		ISO 3864	Απαγόρευση επαφής Επισήμανση τραυματισμού που μπορεί να προκύψει λόγω επαφής με συγκεκριμένο μέρος του εξοπλισμού.
20		—	Μην κοιτάτε ποτέ μέσα στον οπτικό φακό όταν είναι ενεργοποιημένος ο βιντεοπροβολέας.
21		—	Επισήμανση ότι το στοιχείο που έχει επιλεγεί δεν τοποθετεί κάτι πάνω στον βιντεοπροβολέα.
22		ISO3864 IEC60825-1	Προσοχή, ακτινοβολία λέιζερ Επισήμανση ότι ο εξοπλισμός διαθέτει εξάρτημα ακτινοβολίας λέιζερ.

Αρι θ.	Ένδειξη συμβόλου	Εγκεκριμένα πρότυπα	Περιγραφή
23		ISO 3864	Απαγόρευση συναρμολόγησης Επισήμανση κινδύνου τραυματισμού, όπως ηλεκτροπληξία, σε περίπτωση αποσυναρμολόγησης του εξοπλισμού.
24		IEC60417 No. 5266	Κατάσταση αναμονής, κατάσταση μερικής αναμονής Ένδειξη ότι μέρος του εξοπλισμού είναι σε κατάσταση ετοιμότητας.
25		ISO3864 IEC60417 No. 5057	Προσοχή, κινητά εξαρτήματα Ένδειξη ότι πρέπει να μένετε μακριά από τα κινητά εξαρτήματα ακολουθώντας τα πρότυπα προστασίας.
26		IEC60417 No. 6056	Προσοχή (Μετακίνηση λεπίδων ανεμιστήρα) Ως προληπτικό μέτρο ασφαλείας, μείνετε μακριά από τις κινούμενες λεπίδες του ανεμιστήρα.
27		IEC60417 No. 6043	Προσοχή (Αιχμηρές γωνίες) Υποδεικνύει αιχμηρές γωνίες που δεν πρέπει να αγγίζετε.
28		—	Υποδεικνύει ότι απαγορεύεται να κοιτάτε μέσα στον φακό κατά την προβολή.
29		ISO7010 No. W027 ISO 3864	Προειδοποίηση, οπτική ακτινοβολία (όπως UV, ορατή ακτινοβολία, IR) Προσέχετε για να αποφύγετε τραυματισμό των ματιών και του δέρματος όταν βρίσκεστε κοντά στην οπτική ακτινοβολία.
30		IEC60417 No. 5109	Να μην χρησιμοποιείται σε κατοικημένες περιοχές. Υποδεικνύει ότι ο ηλεκτρικός εξοπλισμός δεν είναι κατάλληλος για χρήση σε κατοικημένη περιοχή.

Αυτό το προϊόν συνοδεύεται από προειδοποιητικές ετικέτες.

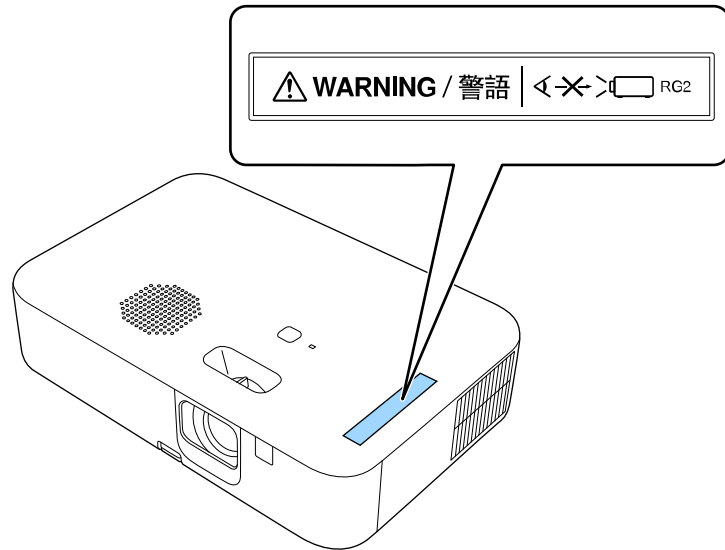

Όπως και με κάθε φωτεινή πηγή, μην κοιτάζετε τη δέσμη, RG2 IEC/EN 62471-5:2015.

Η ενότητα αυτή εξηγεί εν συντομία τους δύσκολους όρους που δεν επεξηγούνται στο κείμενο του εγχειριδίου. Για περισσότερες λεπτομέρειες, ανατρέξτε στις υπόλοιπες εκδόσεις που διατίθενται στο εμπόριο.

Αναλογίες εικόνας	Ο λόγος μεταξύ μήκους και ύψους μιας εικόνας. Οθόνες με αναλογία οριζόντιο προς κάθετο 16:9, όπως οθόνες HDTV, είναι γνωστές ως ευρείες οθόνες. Οι οθόνες SDTV και οι συμβατικές οθόνες υπολογιστών διαθέτουν λόγο διαστάσεων 4:3.
Αντίθεση	Η σχετική φωτεινότητα στις ανοιχτές και σκοτεινές περιοχές μιας εικόνας μπορεί να αυξηθεί ή να μειωθεί, ώστε το κείμενο και τα γραφικά να διακρίνονται με μεγαλύτερη ευκολία ή να φαίνονται πιο αχνά. Η ρύθμιση της συγκεκριμένης ιδιότητας μιας εικόνας ονομάζεται ρύθμιση αντίθεσης.
Full HD	Ένα τυπικό μέγεθος οθόνης με ανάλυση 1.920 (οριζόντιες) × 1.080 (κάθετες) κουκκίδες.
HDCP	Το HDCP είναι συντομογραφία για High-bandwidth Digital Content Protection. Χρησιμοποιείται για την αποτροπή παράνομης αντιγραφής και την προστασία των πνευματικών δικαιωμάτων από την κρυπτογράφηση ψηφιακών σημάτων που αποστέλλονται μέσω των θυρών DVI και HDMI. Επειδή η θύρα HDMI του βιντεοπροβολέα υποστηρίζει HDCP, μπορεί να προβάλλει ψηφιακές εικόνες που προστατεύονται με την τεχνολογία HDCP. Ωστόσο, ο βιντεοπροβολέας ενδέχεται να μην είναι σε θέση να προβάλλει εικόνες που προστατεύονται με ενημερωμένες ή αναθεωρημένες εκδόσεις της κρυπτογράφησης HDCP.
HDMI™	Σύντμηση του όρου High Definition Multimedia Interface. Το HDMI™ αποτελεί πρότυπο που αφορά ψηφιακές ηλεκτρονικές συσκευές και υπολογιστές. Το πρότυπο βάσει του οποίου γίνεται η ψηφιακή μετάδοση σήματος εικόνων HD και πολυκαναλικού ήχου. Εφόσον δεν γίνεται συμπίεση του ψηφιακού σήματος, είναι δυνατή η μετάδοση της εικόνας με τη βέλτιστη δυνατή ποιότητα. Επιπλέον, παρέχει τη δυνατότητα κρυπτογράφησης για το ψηφιακό σήμα.

HDTV	Σύντμηση του όρου High-Definition Television ο οποίος αναφέρεται σε συστήματα υψηλής ευκρίνειας που πληρούν τις ακόλουθες προϋποθέσεις: • Κατακόρυφη ανάλυση 720p ή 1.080i ή μεγαλύτερη (p = Προοδευτ. σάρωση, I = Interlace) • Αναλογίες εικόνας οθόνης 16:9
Interlace	Μεταφέρει τις απαραίτητες πληροφορίες για τη δημιουργία μίας οθόνης αποστέλλοντας κάθε δεύτερη γραμμή, αρχής γενομένης από την κορυφή της εικόνας και συνεχίζοντας προς τα κάτω. Πολύ πιθανόν οι εικόνες να τρεμοπαίζουν επειδή ένα πλαίσιο προβάλλεται κάθε δεύτερη γραμμή.
Προοδευτ. σάρωση	Προβάλλει στοιχεία για τη δημιουργία μίας οθόνης τη φορά, εμφανίζοντας την εικόνα για ένα πλαίσιο. Παρότι ο αριθμός των γραμμών σάρωσης είναι ο ίδιος, η συχνότητα με την οποία τρεμοπαίζουν οι εικόνες μειώνεται επειδή ο όγκος των πληροφοριών διπλασιάζεται σε σύγκριση με το σύστημα interlace.
Ρυθμός ανανέωσης	Το φωτοεκπέμπον στοιχείο μιας οθόνης διατηρεί την ίδια φωτεινότητα και το ίδιο χρώμα για ένα εξαιρετικά σύντομο χρονικό διάστημα. Για το λόγο αυτό, η εικόνα πρέπει να σαρώνεται πολλές φορές ανά δευτερόλεπτο, προκειμένου να ανανεώνεται το φωτοεκπέμπον στοιχείο. Ο αριθμός των ενεργειών ανανέωσης ανά δευτερόλεπτο ονομάζεται συχνότητα ανανέωσης και εκφράζεται σε hertz (Hz).
SDTV	Σύντμηση του όρου Standard Definition Television ο οποίος αναφέρεται σε συμβατικά συστήματα τηλεόρασης που δεν πληρούν τις προϋποθέσεις του προτύπου HDTV για τα Συστήματα Τηλεόρασης Υψηλής Ευκρίνειας.
SVGA	Ένα τυπικό μέγεθος οθόνης με ανάλυση 800 (οριζόντιες) × 600 (κάθετες) κουκκίδες.
SXGA	Ένα τυπικό μέγεθος οθόνης με ανάλυση 1.280 (οριζόντιες) × 1.024 (κάθετες) κουκκίδες.

Συγχρονισμός	<p>Τα σήματα που παράγονται από υπολογιστές έχουν μια ειδική συχνότητα.</p> <p>Αν η συχνότητα του βιντεοπροβολέα δεν αντιστοιχεί στη συγκεκριμένη συχνότητα, οι εικόνες που προκύπτουν είναι χαμηλής ποιότητας.</p> <p>Η διαδικασία αντιστοίχισης της φάσης των σημάτων (η σχετική θέση των σημείων κορύφωσης και των σημείων ύφεσης στο σήμα) ονομάζεται συγχρονισμός.</p> <p>Αν δεν εκτελεστεί συγχρονισμός των σημάτων, η εικόνα τρεμοπαίζει, είναι θαμπή και εμφανίζει οριζόντιες γραμμές παρεμβολής.</p>
VGA	Ένα τυπικό μέγεθος οθόνης με ανάλυση 640 (οριζόντιες) × 480 (κάθετες) κουκκίδες.
XGA	Ένα τυπικό μέγεθος οθόνης με ανάλυση 1.024 (οριζόντιες) × 768 (κάθετες) κουκκίδες.
WXGA	Ένα τυπικό μέγεθος οθόνης με ανάλυση 1.280 (οριζόντιες) × 800 (κάθετες) κουκκίδες.

Ελέγξτε αυτές τις ενότητες για σημαντικές γνωστοποιήσεις σχετικά με τον βιντεοπροβολέα σας.

► **Σχετικοί σύνδεσμοι**

- "Indication of the manufacturer and the importer in accordance with requirements of EU directive" [σελ.105](#)
- "Indication of the manufacturer and the importer in accordance with requirements of United Kingdom directive" [σελ.105](#)
- "Περιορισμοί χρήσης" [σελ.105](#)
- "Τρόπος απόρριψης του βιντεοπροβολέα" [σελ.106](#)
- "Αναφορές λειτουργικών συστημάτων" [σελ.106](#)
- "Εμπορικά σήματα" [σελ.106](#)
- "Γνωστοποίηση πνευματικά δικαιώματα" [σελ.106](#)
- "Απόδοση πνευματικών δικαιωμάτων" [σελ.107](#)

Indication of the manufacturer and the importer in accordance with requirements of EU directive

Manufacturer: SEIKO EPSON CORPORATION
Address: 3-5, Owa 3-chome, Suwa-shi, Nagano-ken 392-8502 Japan
Telephone: 81-266-52-3131
<http://www.epson.com/>

Importer: EPSON EUROPE B.V.
Address: Atlas Arena, Asia Building, Hoogoorddreef 5,1101 BA Amsterdam Zuidooost
The Netherlands
Telephone: 31-20-314-5000
<http://www.epson.eu/>

Indication of the manufacturer and the importer in accordance with requirements of United Kingdom directive

Manufacturer: SEIKO EPSON CORPORATION
Address: 3-5, Owa 3-chome, Suwa-shi, Nagano-ken 392-8502 Japan
Telephone: 81-266-52-3131
<http://www.epson.com/>

Importer: Epson (UK) Ltd.
Address: Westside, London Road, Hemel Hempstead, Hertfordshire, HP3 9TD, United Kingdom
<http://www.epson.co.uk>

Περιορισμοί χρήσης

Όταν το προϊόν χρησιμοποιείται σε εφαρμογές που απαιτούν υψηλό επίπεδο αξιοπιστίας/ασφάλειας, όπως για παράδειγμα στις υπηρεσίες μεταφοράς (αεροπλοΐα, σιδηροδρομικό δίκτυο, ακτοπλοΐα, οδικό δίκτυο κ.λπ.), σε συσκευές πρόληψης καταστροφών, συσκευές που αφορούν την ασφάλεια ή λειτουργικές συσκευές/συσκευές ακριβείας, η χρήση του προϊόντος θα πρέπει να γίνεται μόνο εφόσον έχετε συμπεριλάβει συσκευές εξασφάλισης έναντι τυχόν αστοχίας και εφεδρικά συστήματα στο σχεδιασμό της εγκατάστασης ώστε να εξασφαλιστεί η διατήρηση της ασφάλειας και η αξιοπιστία ολόκληρου του συστήματος. Εφόσον αυτό το προϊόν δεν προορίζεται για χρήση σε εφαρμογές οι οποίες απαιτούν εξαιρετικά υψηλό επίπεδο αξιοπιστίας/ασφάλειας, όπως για παράδειγμα ο εξοπλισμός αεροπλοΐας, κεντρικός εξοπλισμός επικοινωνιών, εξοπλισμός ελέγχου πυρηνικής ενέργειας ή ιατρικός εξοπλισμός που σχετίζεται άμεσα με την παροχή ιατρικής φροντίδας κ.λπ., χρησιμοποιήστε την κρίση σας όσον αφορά την καταλληλότητα του προϊόντος, αφού αξιολογήσετε πλήρως τις ισχύουσες συνθήκες.

Τρόπος απόρριψης του βιντεοπροβολέα

Η λάμπα σε αυτό το προϊόν περιέχει υδράργυρο (Hg). Κατά την απόρριψη του βιντεοπροβολέα στο τέλος της ζωής του προϊόντος, ελέγξτε τους τοπικούς νόμους και κανονισμούς σχετικά με την απόρριψη ή την ανακύκλωση. Μην τον πετάξετε στα σκουπίδια μαζί με τα οικιακά απορρίμματα.

Αναφορές λειτουργικών συστημάτων

- Λειτουργικό σύστημα Microsoft® Windows® 8.1
- Λειτουργικό σύστημα Microsoft® Windows® 10
- Λειτουργικό σύστημα Microsoft® Windows® 11

Στο παρόν εγχειρίδιο, τα παραπάνω λειτουργικά συστήματα αναφέρονται ως "Windows 8.1", "Windows 10" και "Windows 11". Επιπλέον, ο γενικός όρος "Windows" χρησιμοποιείται για όλα αυτά.

- macOS 10.13.x
- macOS 10.14.x
- macOS 10.15.x
- macOS 11.0.x
- macOS 12.0.x

Σε αυτόν τον οδηγό, ο γενικός όρος "Mac" χρησιμοποιείται για όλα τα παραπάνω λειτουργικά συστήματα.

Εμπορικά σήματα

Το EPSON αποτελεί σήμα κατατεθέν, τα EXCEED YOUR VISION, ELPLP και τα λογότυπά τους αποτελούν σήματα κατατεθέντα ή εμπορικά σήματα της Seiko Epson Corporation.

Τα iPad, iPhone, Mac, OS X, iOS και macOS είναι εμπορικά σήματα της Apple Inc.

Οι επωνυμίες Microsoft, Windows και το λογότυπο των Windows είναι εμπορικά σήματα ή σήματα κατατεθέντα της Microsoft Corporation στις Ηνωμένες Πολιτείες ή/και σε άλλες χώρες.

Τα Google, Google Play, YouTube και Android TV αποτελούν εμπορικά σήματα της Google LLC.

Ο Βοηθός Google δεν είναι διαθέσιμος σε ορισμένες γλώσσες και χώρες. Η διαθεσιμότητα των υπηρεσιών διαφέρει ανάλογα με τη χώρα και τη γλώσσα.

Οι ονομασίες HDMI, το λογότυπο της HDMI και το «High-Definition Multimedia Interface» αποτελούν εμπορικές επωνυμίες ή σήματα κατατεθέντα της HDMI Licensing Administrator, Inc. 

Η επωνυμία Wi-Fi® είναι σήμα κατατεθέν της Wi-Fi Alliance®.

Η λέξη και το λογότυπο Bluetooth® αποτελούν σήματα κατατεθέντα της Bluetooth SIG, Inc. και η Seiko Epson Corporation χρησιμοποιεί αυτά τα σύμβολα κατόπιν αδειας. Τα υπόλοιπα εμπορικά σήματα ή σήματα κατατεθέντα ανήκουν στους αντίστοιχους ιδιοκτήτες τους.

Ο όρος Netflix είναι εμπορικό σήμα κατατεθέν της Netflix, Inc. **NETFLIX**

Τα υπόλοιπα ονόματα προϊόντων που περιέχονται στο παρόν χρησιμοποιούνται, επίσης, μόνον για σκοπούς αναγνώρισης και μπορεί να αποτελούν εμπορικά σήματα των αντίστοιχων κατόχων τους. Η Epson αποποιείται παντός δικαιώματος σχετικά με αυτές τις εμπορικές επωνυμίες.

Γνωστοποίηση πνευματικά δικαιώματα

Με επιφύλαξη παντός δικαιώματος. Απαγορεύεται η αναπαραγωγή, η αποθήκευση σε σύστημα ανάκτησης και η μετάδοση με οποιαδήποτε μορφή και με οποιοδήποτε μέσο, ηλεκτρονικό, μηχανικό, φωτοαντιγραφικό ή άλλο, οποιουδήποτε μέρους της παρούσας έκδοσης, χωρίς την προηγούμενη έγγραφη άδεια της Seiko Epson Corporation. Δεν γίνεται ανάληψη ευθύνης ευρεσιτεχνίας σε σχέση με τη χρήση των πληροφοριών που περιέχονται στο παρόν. Επίσης, δεν γίνεται ανάληψη ευθύνης για ζημιές που τυχόν θα προκύψουν από τη χρήση των πληροφοριών που περιέχονται στο παρόν.

Ούτε η Seiko Epson Corporation ούτε και οι θυγατρικές της φέρουν ευθύνη απέναντι στον αγοραστή αυτού του προϊόντος ή σε τρίτους για τυχόν ζημιές, απώλειες, κόστη ή δαπάνες που θα υποστεί ο αγοραστής ή τρίτοι σε περίπτωση: ατυχήματος, λανθασμένης χρήσης ή κατάχρησης του προϊόντος ή

μη εξουσιοδοτημένων τροποποιήσεων, επιδιορθώσεων ή μετατροπών στο προϊόν, ή (εξαιρούνται οι Η.Π.Α.) αδυναμίας αυστηρής συμμόρφωσης με τις οδηγίες λειτουργίας και συντήρησης της Seiko Epson Corporation.

Η Seiko Epson Corporation δεν φέρει ευθύνη για οποιεσδήποτε ζημιές ή προβλήματα που θα προκύψουν από τη χρήση προαιρετικών εξαρτημάτων ή αναλώσιμων προϊόντων άλλων, εκτός αυτών που ορίζονται ως Γνήσια προϊόντα Epson ή Εγκεκριμένα προϊόντα Epson από τη Seiko Epson Corporation.

Τα περιεχόμενα του παρόντος οδηγού μπορεί να αλλάξουν ή να ενημερωθούν χωρίς περαιτέρω ειδοποίηση.

Απόδοση πνευματικών δικαιωμάτων

Αυτές οι πληροφορίες υπόκεινται σε αλλαγή χωρίς ειδοποίηση.

© 2022 Seiko Epson Corporation

2022.4 414272600EL